

SERIE KOR 6, 8 y 10"

KOR6, KOR10, KOR15, KOR20, KOR25, KOR32, KOR40, KOR53 Y KOR70

BOMBAS SUMERGIBLES

COMPLETAMENTE CONSTRUIDAS EN ACERO INOXIDABLE

Estas bombas han sido diseñadas con tecnología de punta y construidas con materiales de la más alta calidad. En su fabricación se utiliza la maquinaria más moderna y precisa, logrando eficiencias hidráulicas sobresalientes que le garantizan bajos costos de operación.

APLICACIONES

Son ideales para bombear agua limpia de:

- Pozos profundos
- Cisternas
- Norias
- Tinacos
- Ríos
- Lagos
- Fuentes decorativas
- Estanques
- Presas
- Cárcamos, etc.

De esa manera podrá tener agua disponible para llenar depósitos tales como: tinacos, piscinas, cisternas, tanques de presión (hidroneumáticos), alimentar sistemas de enfriamiento, riego, redes de agua potable, etc.

MATERIALES

Los siguientes materiales tienen fabricación en acero inoxidable:

- Succión y descarga
- Válvula check
- Impulsor
- Tazón
- Tirantes y tuercas
- Eje de la bomba
- Cople
- Colador de succión

Los siguientes materiales son fabricados en NBR:

- Bujes
- Asiento de válvula
- Sellos del tazón

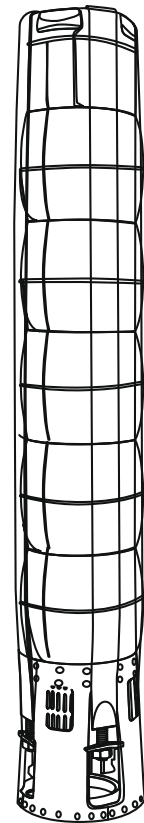

CARACTERÍSTICAS DE OPERACIÓN

- Temperatura máxima del agua con buje y anillos de caucho: 30°C
- Temperatura máxima del agua con buje y anillos de bronce: 45°C
- Máximo contenido de arena: 50 g/m³





RANGOS DE OPERACIÓN DISPONIBLES

(Desde 0.16 hasta 91.6 lps)

Las bombas sumergibles ALTAMIRA serie KOR están disponibles en 14 rangos de flujo:

KOR07, KOR1.2, KOR2, KOR3, KOR4.5, KOR6, KOR10, KOR15, KOR20, KOR25, KOR32, KOR40, KOR53 y KOR70.

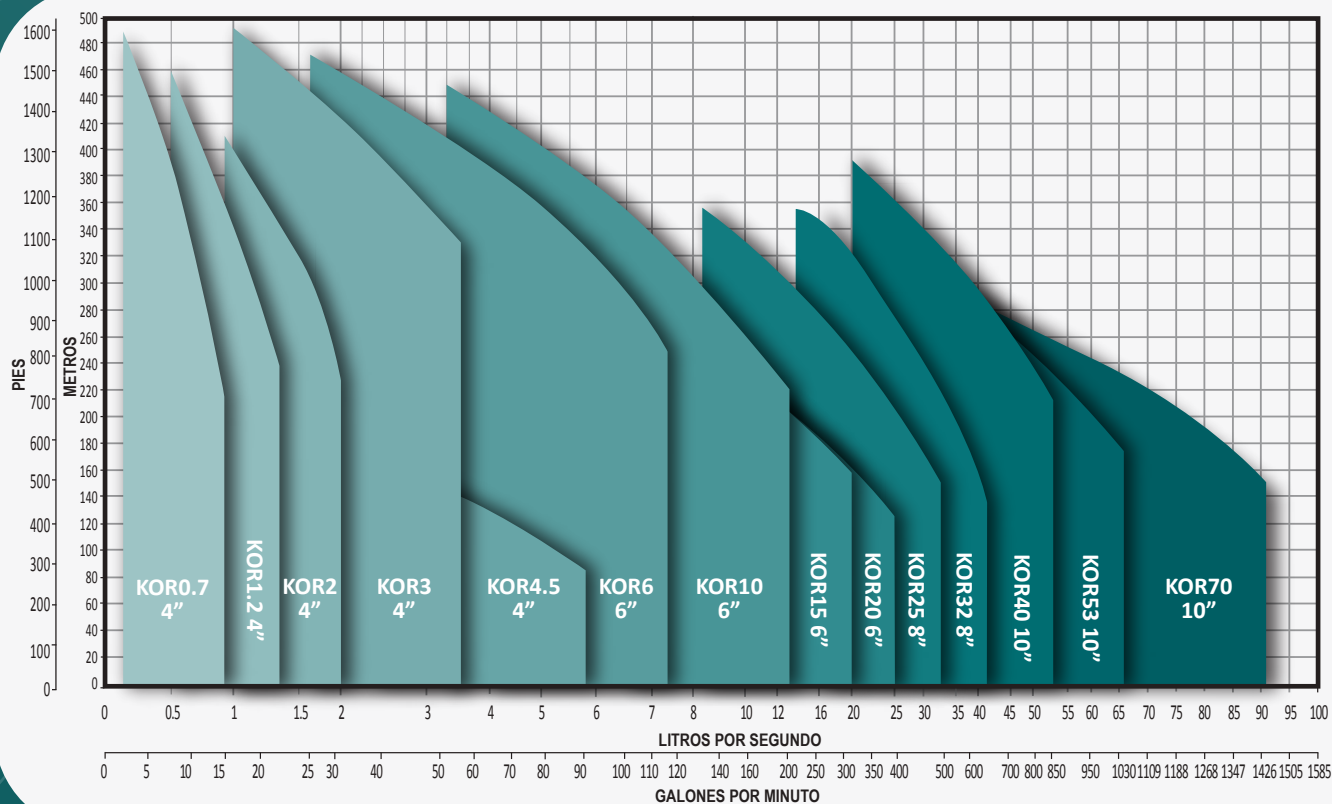

SERIE	CAUDAL NOMINAL		RANGO DE OPERACIÓN		RANGO DE POTENCIA (hp)
	lps	gpm	lps	gpm	
KOR07	0.7	11	0.16 - 0.83	2.6 - 13.15	0.33 - 5
KOR1.2	1.2	19	0.5 - 1.33	8 - 21	0.5 - 7.5
KOR2	2	31	0.83 - 2	13.2 - 31.7	0.5 - 10
KOR3	3	47	1 - 3.5	15.8 - 55.4	1 - 20
KOR4.5	4.5	71	2.3 - 5.8	36.4 - 91.9	2 - 10
KOR6	6	95	1.6 - 7.3	25.3 - 115.7	1.5 - 40
KOR10	10	158	3.3 - 13.3	52.3 - 210.8	2 - 60
KOR15	15	237	4.1 - 20	64.9 - 317	2 - 75
KOR20	20	317	6.6 - 25	104.6 - 396.2	5 - 60
KOR25	25	396	8.3 - 33.3	131.5 - 527.8	7.5 - 100
KOR32	32	507	13.3 - 41.6	210.8 - 659.3	7.5 - 150
KOR40	40	634	20 - 53.3	317 - 844.8	15 - 250
KOR53	53	840	26.6 - 66.6	421.6 - 1,055.6	20 - 250
KOR70	70	1,109	33.3 - 91.6	527.8 - 1,451.8	30 - 250

COMPONENTES PRINCIPALES

ALTAMIRA *Serie KOR*[®]

6", 8" Y 10"

Resistentes a la corrosión

Componentes principales fabricados en acero inoxidable AISI 304.

- 1 Descarga con rosca cónica (NPT)
- 2 Válvula check (minimiza los efectos causados por el golpe de ariete)
- 3 Impulsor
- 4 Tazón
- 5 Guardacable, tirantes y tuercas
- 6 Eje de la bomba
Acero inoxidable AISI 431 para las series de la KOR6 a la KOR70 con la excepción siguiente:
Acero inoxidable AISI 630 para las bombas de la serie KOR10 de 24 a 28 etapas
- 7 Succión
- 8 Colador de succión
- 9 Cople estriado
NOTA: Las bombas KOR de 250 HP cuentan con cople tipo cuña

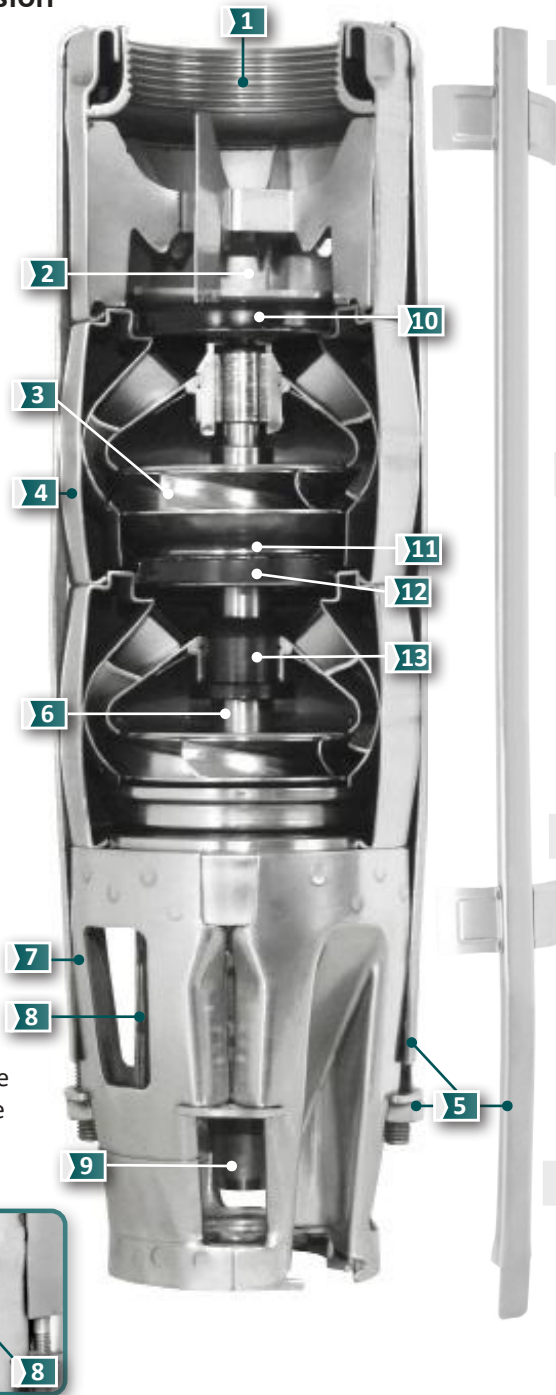
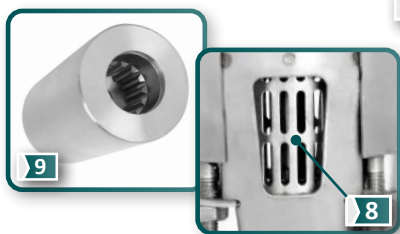

- 10 Asiento de válvula check (NBR)

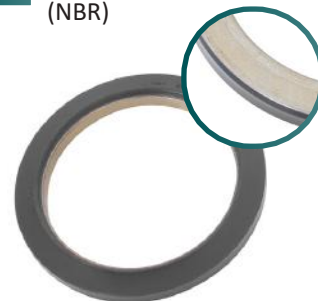

- 11 Anillos de desgaste (acero inoxidable AISI 304)



- 12 Sello de tazón (NBR)



- 13 Bujes (NBR)



ALTAMIRA *Serie* KOR®

6", 8" y 10"

RANGOS DE OPERACIÓN

(Desde 1.6 hasta 91.6 lps)

Se recomienda seleccionar la bomba donde el gasto deseado se acerque lo más posible al punto de máxima eficiencia.

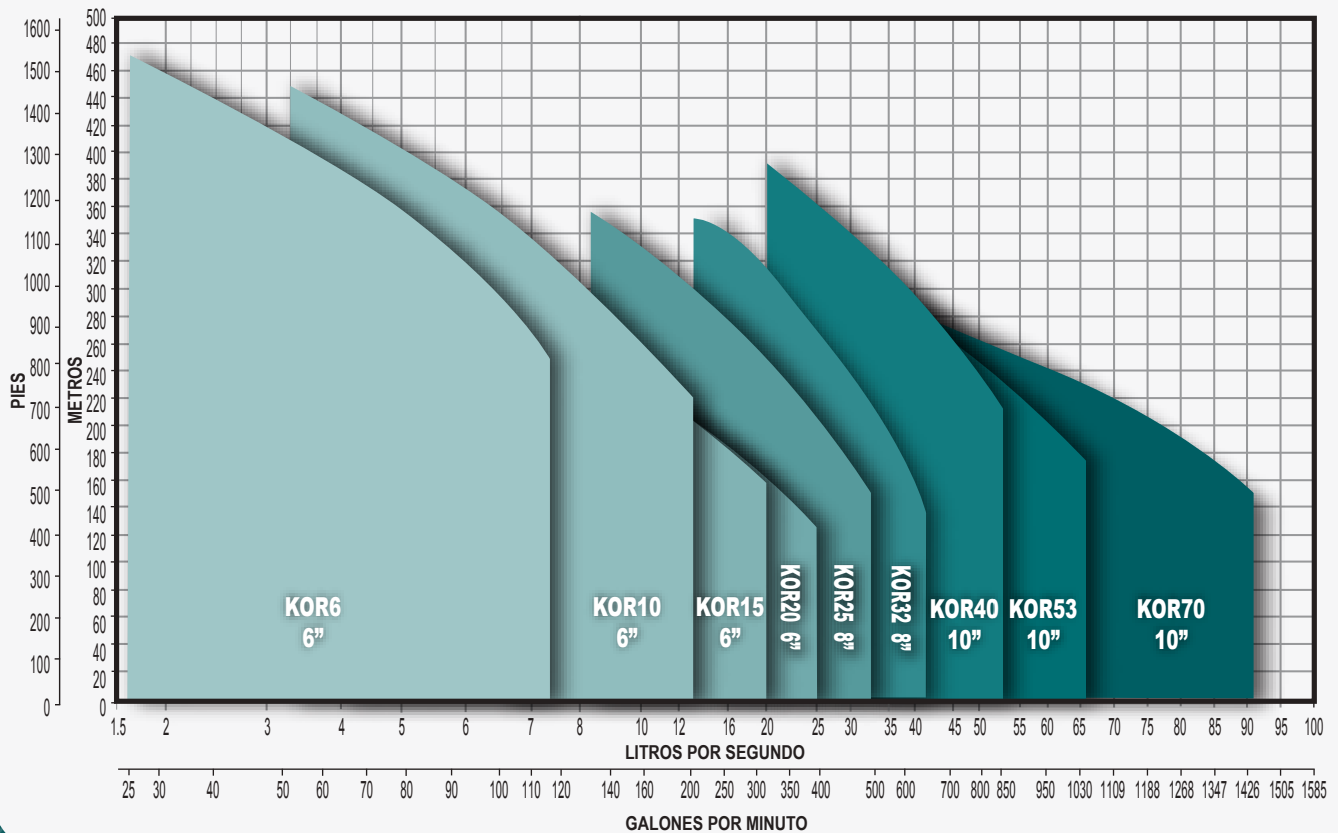

CÓDIGO DE LA BOMBA

KOR15 R50 - 2 - 2B

Serie
 Caudal nominal en litros por segundo
 Potencia nominal del motor en HP X 10 (Ejemplo: 50= 5 HP X 10)
 Número de etapas

Indica el número de impulsores recortados y tipo de recorte. Ejemplo: 2B indica dos impulsores con recorte tipo B, AB indica un impulsor con recorte tipo A y uno con recorte tipo B

SERIE	CAUDAL NOMINAL		RANGO DE OPERACIÓN		RANGO DE POTENCIA (hp)
	lps	lpm	lps	gpm	
KOR6	6	360	1.6 - 7.3	25.3 - 115.7	1.5 - 40
KOR10	10	600	3.3 - 13.3	52.3 - 210.8	2 - 60
KOR15	15	900	4.1 - 20	64.9 - 317	2 - 75
KOR20	20	1,200	6.6 - 25	104.6 - 396.2	5 - 60
KOR25	25	1,500	8.3 - 33.3	131.5 - 527.8	7.5 - 100
KOR32	32	1,920	13.3 - 41.6	210.8 - 659.3	7.5 - 150
KOR40	40	2,400	20 - 53.3	317 - 844.8	15 - 250
KOR53	53	3,180	26.6 - 66.6	421.6 - 1,055.6	20 - 250
KOR70	70	4,200	33.3 - 91.6	527.8 - 1,451.8	30 - 250

EL CORAZÓN DE SU SISTEMA DE BOMBEO

SERIE KOR 6

Gasto nominal: 6 lps / 360 lpm / 95 gpm

Rango de flujo: 1.6 a 7.3 lps / 100 a 440 lpm / 25.3 a 115.7 gpm

CÓDIGO	BHP MÁXIMO	HP NOMINAL	ADEME MÍNIMO RECOMENDADO (pulgadas)	RANGO DE CARGA (m) (mín.- máx.)	MÁXIMA EFICIENCIA	
					CARGA (m)	GASTO (lps/gpm)
KOR6 R15-1	1.24	1.5	6"	8 - 17	12	5.33/84.5
KOR6 R30-2	2.60	3		17 - 32	23	
KOR6 R50-3	3.67	5		23 - 48	37	
KOR6 R50-4	4.62			30 - 62	48	
KOR6 R75-5	6.11	7.5		39 - 81	61	
KOR6 R75-5/6"	6.11		8"	39 - 81	61	
KOR6 R75-6	7.48		6"	49 - 93	73	
KOR6 R75-6/6"	7.48		8"	49 - 93	73	
KOR6 R100-7(4")	8.71	10	6"	57 - 110	86	
KOR6 R100-7	8.71		8"	57 - 110	86	
KOR6 R100-8(4")	10.23		6"	65 - 125	97	
KOR6 R100-8	10.23		8"	65 - 125	97	
KOR6 R100-9(4")	10.99	15	6"	73 - 141	110	
KOR6 R100-9	10.99		8"	73 - 141	110	
KOR6 R150-10	12.68			82 - 157	122	
KOR6 R150-11	13.75			89 - 172	134	
KOR6 R150-12	15.27			98 - 188	147	
KOR6 R150-13	16.31	20	105 - 202	157		
KOR6 R200-14	17.87		116 - 220	171		
KOR6 R200-15	19.09		124 - 236	183		

Notas

- Las bombas de la serie KOR6 están disponibles en acero inoxidable 316 para aplicaciones en agua corrosiva.
- Los BHP máximos están calculados de acuerdo a las siguientes RPM nominales de los motores estándar:
3450 RPM para bombas acopladas a motores de 1.5 a 10 HP en 4" y de 7.5 a 60 HP en 6".

Si opera el equipo en el segmento de la curva marcada en color azul turquesa, le recomendamos utilizar nuestro motor ALTAMIRA ya que gracias a su diseño electromecánico robusto le permite satisfacer la potencia demandada en ese punto de operación. En caso de optar por otra marca de motor le sugerimos instalar uno con la potencia inmediata superior al HP nominal.

DIMENSIONES Y PESOS

Fig.	CÓDIGO	A	B	C	kg	Fig.	CÓDIGO	A	B	C	kg		
		pulgadas		mm				pulgadas		mm			
1	KOR6 R15-1	5.04"	3.82"	343	5.0	2	KOR6 R100-8(4")	5.04"	5.35"	3.82"	766	15.1	
	KOR6 R30-2			403	6.4		KOR6 R100-8			5.35"	766	15.3	
	KOR6 R50-3			464	7.9		1			KOR6 R100-9(4")	3.82"	827	16.2
	KOR6 R50-4			524	9.3		2			KOR6 R100-9	827	16.6	
	KOR6 R75-5			585	10.8					KOR6 R150-10	887	18	
2	KOR6 R75-5/6"	5.35"	585	11	KOR6 R150-11	948		19.5					
1	KOR6 R75-6	3.82"	645	12.2	2	KOR6 R150-12	5.35"	1008	20.9				
2	KOR6 R75-6/6"	5.35"	645	12.5		KOR6 R150-13	1069	22.4					
1	KOR6 R100-7(4")	3.82"	706	13.7		KOR6 R200-14	1129	23.8					
2	KOR6 R100-7	5.35"	706	14		KOR6 R200-15	1190	25.3					

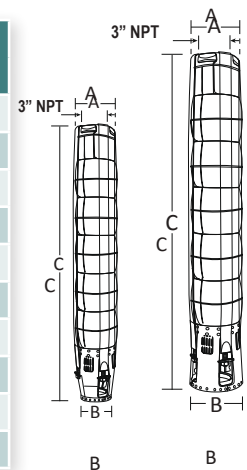

A = diámetro de la bomba + guardacable.

Acoplamiento NEMA 4" Fig. 1 Acoplamiento NEMA 6" Fig. 2

Especificaciones sujetas a cambio sin previo aviso.

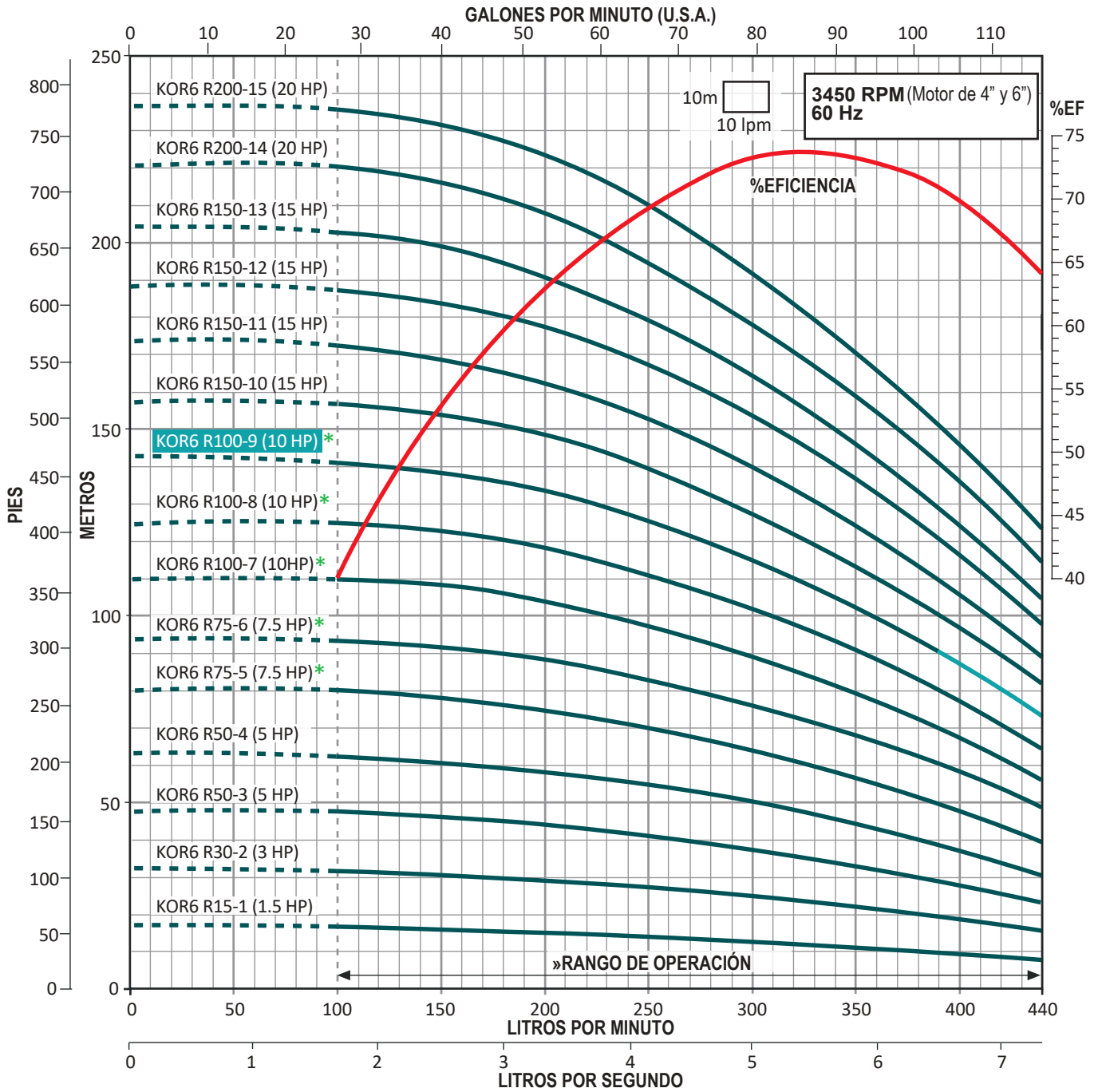

KOR6

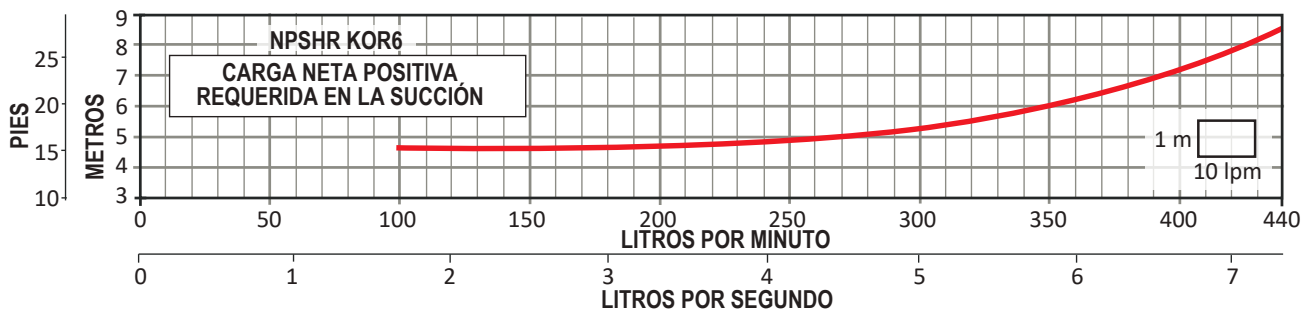

* Disponible con acoplamiento para motor de 4" o 6".

» Trabajar fuera del rango de operación ocasiona alto consumo de energía y daño mecánico en la motobomba.

SERIE KOR 6

Gasto nominal: 6 lps / 360 lpm / 95 gpm

Rango de flujo: 1.6 a 7.3 lps / 100 a 440 lpm / 25.3 a 115.7 gpm

CÓDIGO	BHP MÁXIMO	HP NOMINAL	ADEME MÍNIMO RECOMENDADO (pulgadas)	RANGO DE CARGA (m) (mín.- máx.)	MÁXIMA EFICIENCIA	
					CARGA (m)	GASTO (lps/gpm)
KOR6 R200-16	20.32	20	8"	131 - 252	197	5.33 / 84.5
KOR6 R200-17	22.12			140 - 268	209	
KOR6 R250-18	22.88			148 - 282	220	
KOR6 R250-19	23.98	25		157 - 295	234	
KOR6 R250-20	25.36			163 - 311	247	
KOR6 R250-21	26.53			173 - 327	258	
KOR6 R250-22	27.7			180 - 340	270	
KOR6 R300-23	28.87	30		190 - 360	284	
KOR6 R300-24	30.4			197 - 377	296	
KOR6 R300-25	32.24			209 - 392	309	
KOR6 R300-26	33.06	40		216 - 409	321	
KOR6 R400-27	35.76			226 - 426	333	
KOR6 R400-28	36.21			232 - 440	345	
KOR6 R400-29	36.66			240 - 457	354	
KOR6 R400-30	38.19			249 - 474	369	

Notas:

- * Las bombas de la serie KOR6 están disponibles en acero inoxidable 316 para aplicaciones en agua corrosiva. El precio de estas bombas en acero inoxidable 316 se calcula multiplicando el precio de lista de la bomba en acero inoxidable 304 por 1.7
- * Los BHP máximos están calculados de acuerdo a las siguientes RPM nominales de los motores estándar: 3450 RPM para bombas acopladas a motores de 7.5 a 50 HP en 6".

Si opera el equipo en el segmento de la curva marcada en color azul turquesa, le recomendamos utilizar nuestro motor ALTAMIRA ya que gracias a su diseño electromecánico robusto le permite satisfacer la potencia demandada en ese punto de operación. En caso de optar por otra marca de motor le sugerimos instalar uno con la potencia inmediata superior al HP nominal.

DIMENSIONES Y PESOS

Fig.	CÓDIGO	A	B	C	kg
		pulgadas		mm	
1	KOR6 R200-16	5.04"	5.35"	1250	26.7
	KOR6 R200-17			1311	28.1
	KOR6 R250-18			1371	29.6
	KOR6 R250-19			1431	31
	KOR6 R250-20			1492	32.5
	KOR6 R250-21			1552	33.9
	KOR6 R250-22			1613	35.4
	KOR6 R300-23			1673	36.8
	KOR6 R300-24			1734	38.3
	KOR6 R300-25			1794	39.7
	KOR6 R300-26			1855	41.2
	KOR6 R400-27			1915	42.6
	KOR6 R400-28			1976	44.1
	KOR6 R400-29			2037	45.5
	KOR6 R400-30			2097	47.0

A = diámetro de la bomba + guardacable.

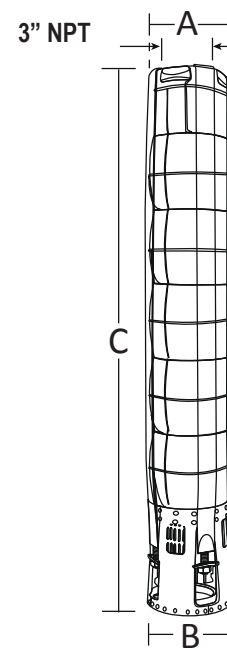

Acoplamiento NEMA 6"
Fig. 1

Especificaciones sujetas a cambio sin previo aviso.

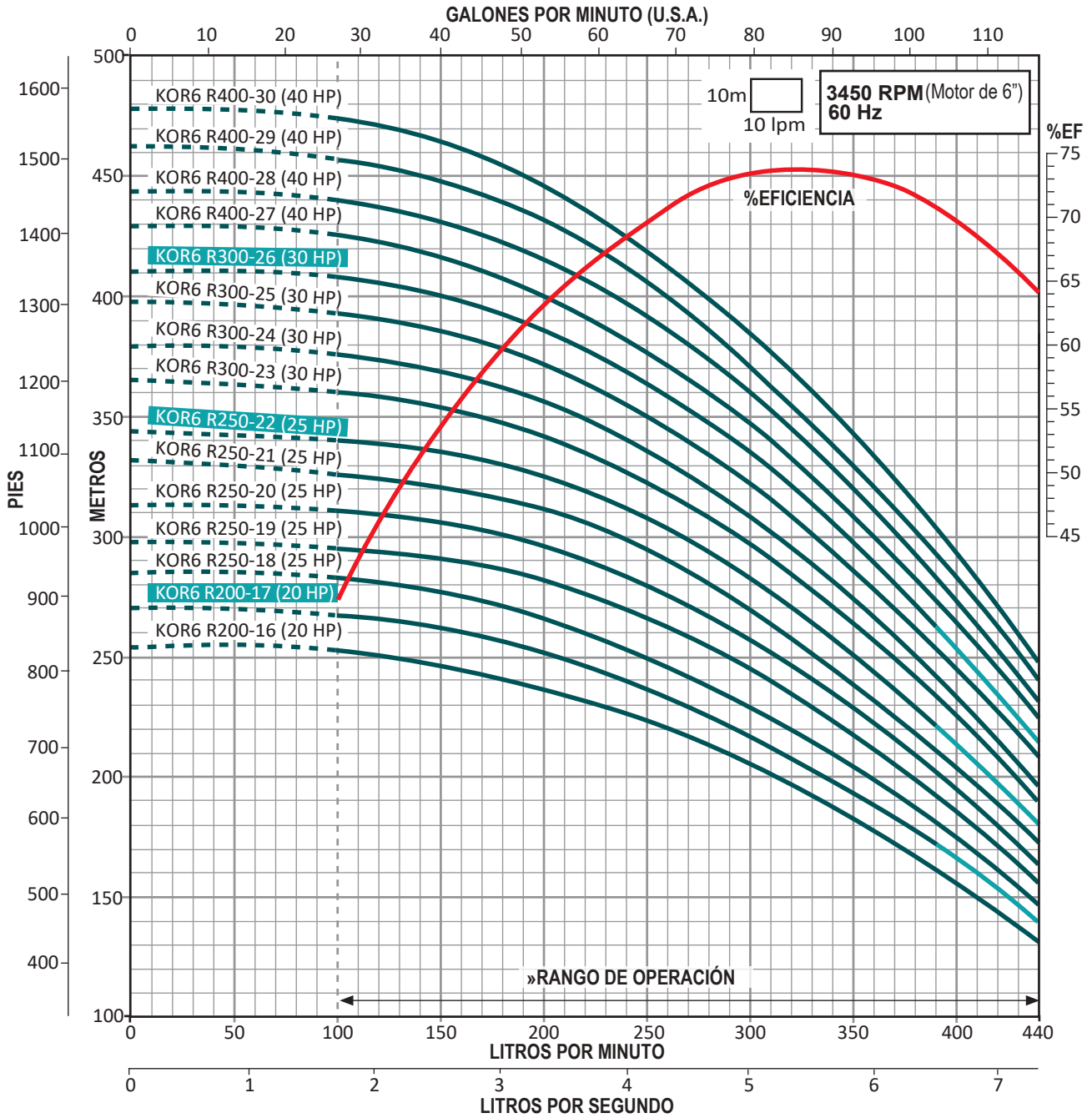

KOR6

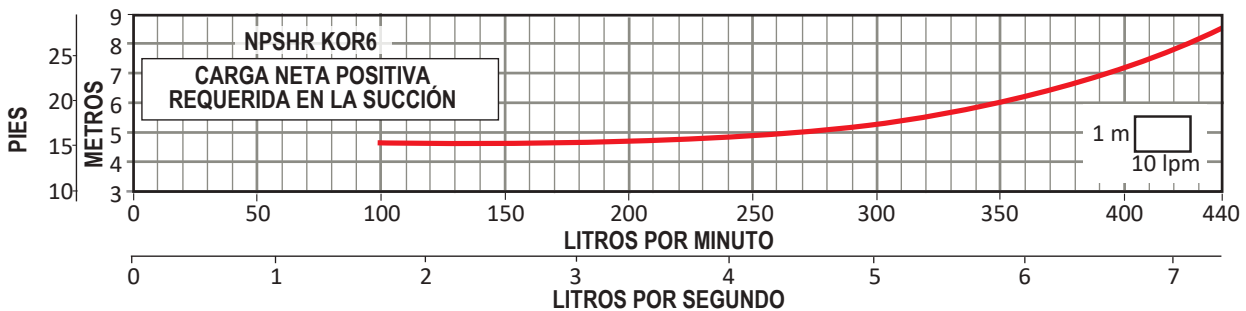

» Trabajar fuera del rango de operación ocasiona alto consumo de energía y daño mecánico en la motobomba.

SERIE KOR 10

Gasto nominal: 10 lps / 600 lpm / 158 gpm

Rango de flujo: 3.3 a 13.3 lps / 200 a 800 lpm / 52.3 a 210.8 gpm

CÓDIGO	BHP MÁXIMO	HP NOMINAL	ADEME MÍNIMO RECOMENDADO (pulgadas)	RANGO DE CARGA (m) (mín.- máx.)	MÁXIMA EFICIENCIA	
					CARGA (m)	GASTO (lps/gpm)
KOR10 R20-1	1.84	2	6"	6 - 16	11	9.33 / 148
KOR10 R50-2	3.8	5		13 - 32	23	
KOR10 R50-3-1A	4.82			17 - 43	31	
KOR10 R75-4	7.79	7.5		29 - 63	48	
KOR10 R75-4/6"	7.79		29 - 63	48		
KOR10 R100-5/4"	9.67	10	6"	36 - 79	60	
KOR10 R100-5	9.67			36 - 79	60	
KOR10 R150-6	12.89	15	8"	49 - 97	72	
KOR10 R150-7	15.16			54 - 112	87	
KOR10 R150-8-2A	15.27			60 - 122	93	
KOR10 R200-9	19.07	20		70 - 143	110	
KOR10 R200-10	19.83			77 - 160	123	
KOR10 R200-11-3A	20.96			85 - 169	129	
KOR10 R200-11	21.17		85 - 177	135		
KOR10 R250-12	24.03	25	95 - 192	150		
KOR10 R250-13	25.50		100 - 208	161		
KOR10 R250-14-4A	26.42		105 - 219	168		
KOR10 R250-14	27.59		109 - 222	174		

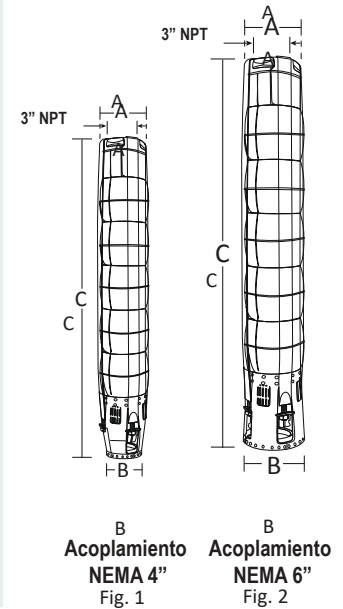

Notas:

- Las bombas de la serie KOR10 están disponibles en acero inoxidable 316 para aplicaciones en agua corrosiva.
- Los BHP máximos están calculados de acuerdo a las siguientes RPM nominales de los motores estándar:
3450 RPM para bombas acopladas a motores de 2 a 10 HP en 4" y de 7.5 a 60 HP en 6".

Si opera el equipo en el segmento de la curva marcada en color azul turquesa, le recomendamos utilizar nuestro motor ALTAMIRA ya que gracias a su diseño electromecánico robusto le permite satisfacer la potencia demandada en ese punto de operación. En caso de optar por otra marca de motor le sugerimos instalar uno con la potencia inmediata superior al HP nominal.

DIMENSIONES Y PESOS

Fig.	CÓDIGO	A	B	C	kg
		pulgadas		mm	
1	KOR10 R20-1	5.04"	3.86"	366	6.7
	KOR10 R50-2			462	8.4
	KOR10 R50-3-1A			558	10.1
	KOR10 R75-4			654	11.8
2	KOR10 R75-4/6"	5.43"	5.43"	654	11.8
1	KOR10 R100-5/4"	3.86"	3.86"	750	13.5
2	KOR10 R100-5	5.43"	5.43"	750	13.7
	KOR10 R150-6			846	15.2
	KOR10 R150-7			942	16.9

A = diámetro de la bomba + guardacable.

Fig.	CÓDIGO	A	B	C	kg
		pulgadas		mm	
2	KOR10 R150-8-2A	5.04"	5.43"	1038	18.6
	KOR10 R200-9			1134	20.3
	KOR10 R200-10			1230	22
	KOR10 R200-11-3A			1326	23.6
	KOR10 R200-11			1326	23.6
	KOR10 R250-12			1422	25.3
	KOR10 R250-13			1518	27
	KOR10 R250-14-4A			1614	28.7
	KOR10 R250-14			1614	28.7

Especificaciones sujetas a cambio sin previo aviso.

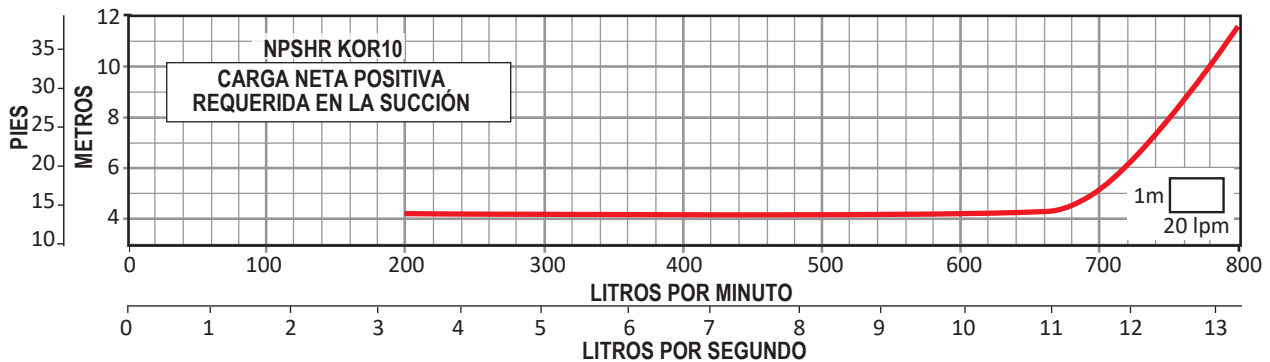
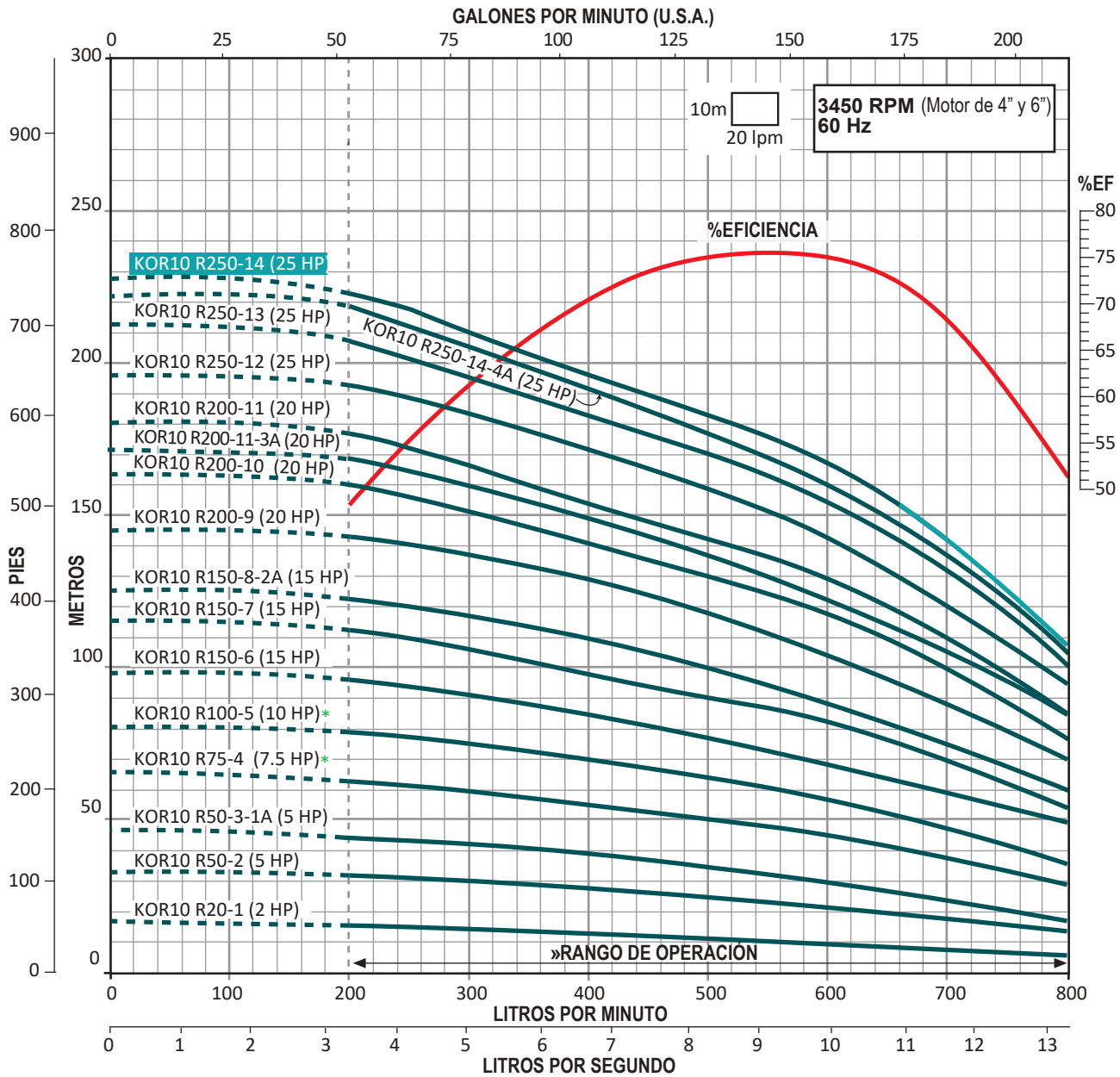

* Disponible con acoplamiento para motor de 4" o 6".

» Trabajar fuera del rango de operación ocasiona alto consumo de energía y daño mecánico en la motobomba.

SERIE KOR 10

Gasto nominal: 10 lps / 600 lpm / 158 gpm

Rango de flujo: 3.3 a 13.3 lps / 200 a 800 lpm / 52.3 a 210.8 gpm

CÓDIGO	BHP MÁXIMO	HP NOMINAL	ADEME MÍNIMO RECOMENDADO (pulgadas)	RANGO DE CARGA (m) (mín.- máx.)	MÁXIMA EFICIENCIA		
					CARGA (m)	GASTO (lps/gpm)	
KOR10 R300-15	29.38	30	8"	120 - 243	189	9.33 / 148	
KOR10 R300-16	31.45			125 - 258	197		
KOR10 R300-17	33.24			130 - 272	209		
KOR10 R400-18	37.34	40		139 - 289	218		
KOR10 R400-19	39.49			147 - 306	230		
KOR10 R400-20	41.37			153 - 321	243		
KOR10 R400-21	41.70			162 - 338	254		
KOR10 R400-22	42.83			170 - 351	268		
KOR10 R500-23	45.05	50		174 - 369	279		
KOR10 R500-24	48.20			190 - 389	299		
KOR10 R500-25	52.04			193 - 400	310		
KOR10 R500-26	52.94			200 - 417	322		
KOR10 R500-27	54.12			210 - 431	330		
KOR10 R600-28	55.87	60		8" / 10"	220 - 448		343

* Este modelo de bomba se puede ensamblar con acoplamiento NEMA de 8", solicite cotización de bomba y motor con dicho acoplamiento.

Notas:

Las bombas de la serie KOR10 están disponibles en acero inoxidable 316 para aplicaciones en agua corrosiva. El precio de estas bombas en acero inoxidable 316 se calcula multiplicando el precio de lista de la bomba en acero inoxidable 304 por 1.7

Los motores ALTAMIRA de 60 HP tienen un diámetro nominal de 8" y un acoplamiento NEMA de 6", favor de considerarlo al seleccionar la bomba y en su instalación.

Los BHP máximos están calculados de acuerdo a las siguientes RPM nominales de los motores estándar:

3450 RPM para bombas acopladas a motores de 7.5 a 50 HP en 6".

3480 RPM para bombas acopladas a motores de 60 a 100 HP en 8".

DIMENSIONES Y PESOS

Fig.	CÓDIGO	A	B	C	kg
		pulgadas		mm	
1	KOR10 R300-15	5.04"	5.43"	1710	30.4
	KOR10 R300-16			1806	32.1
	KOR10 R300-17			1902	33.8
	KOR10 R400-18			1998	35.5
	KOR10 R400-19			2094	37.2
	KOR10 R400-20			2190	38.9
	KOR10 R400-21			2286	40.6
	KOR10 R400-22			2382	42.3
	KOR10 R500-23			2478	44
	KOR10 R500-24			2574	45.6
	KOR10 R500-25			2670	47.3
	KOR10 R500-26			2766	49
	KOR10 R500-27			2862	50.7
	KOR10 R600-28			2958	52.4

A = diámetro de la bomba + guardacable.

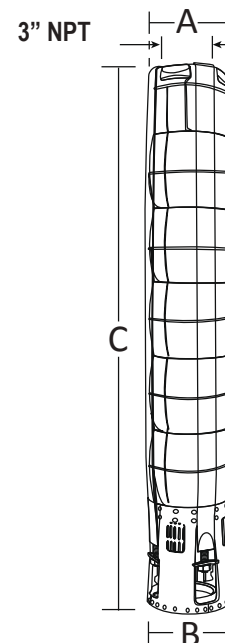

Acoplamiento NEMA 6"
Fig. 1

SERIE KOR10

Descarga: 3" NPT

10 Ips

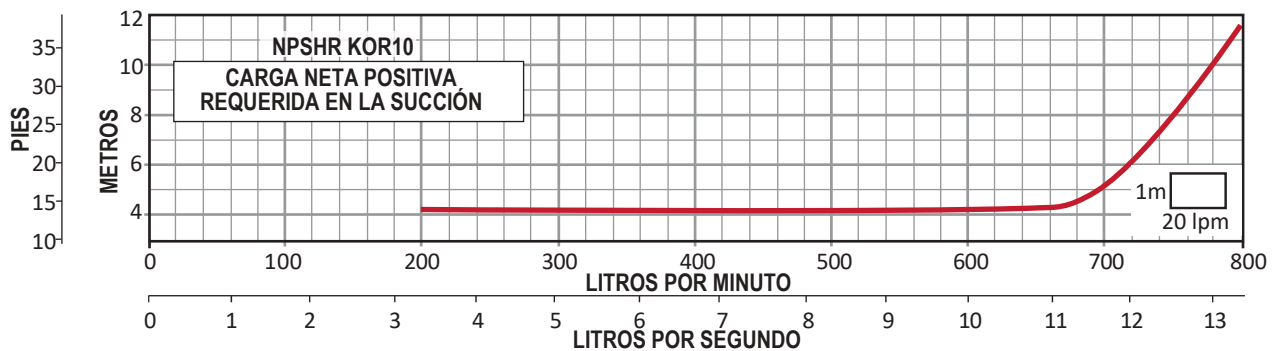
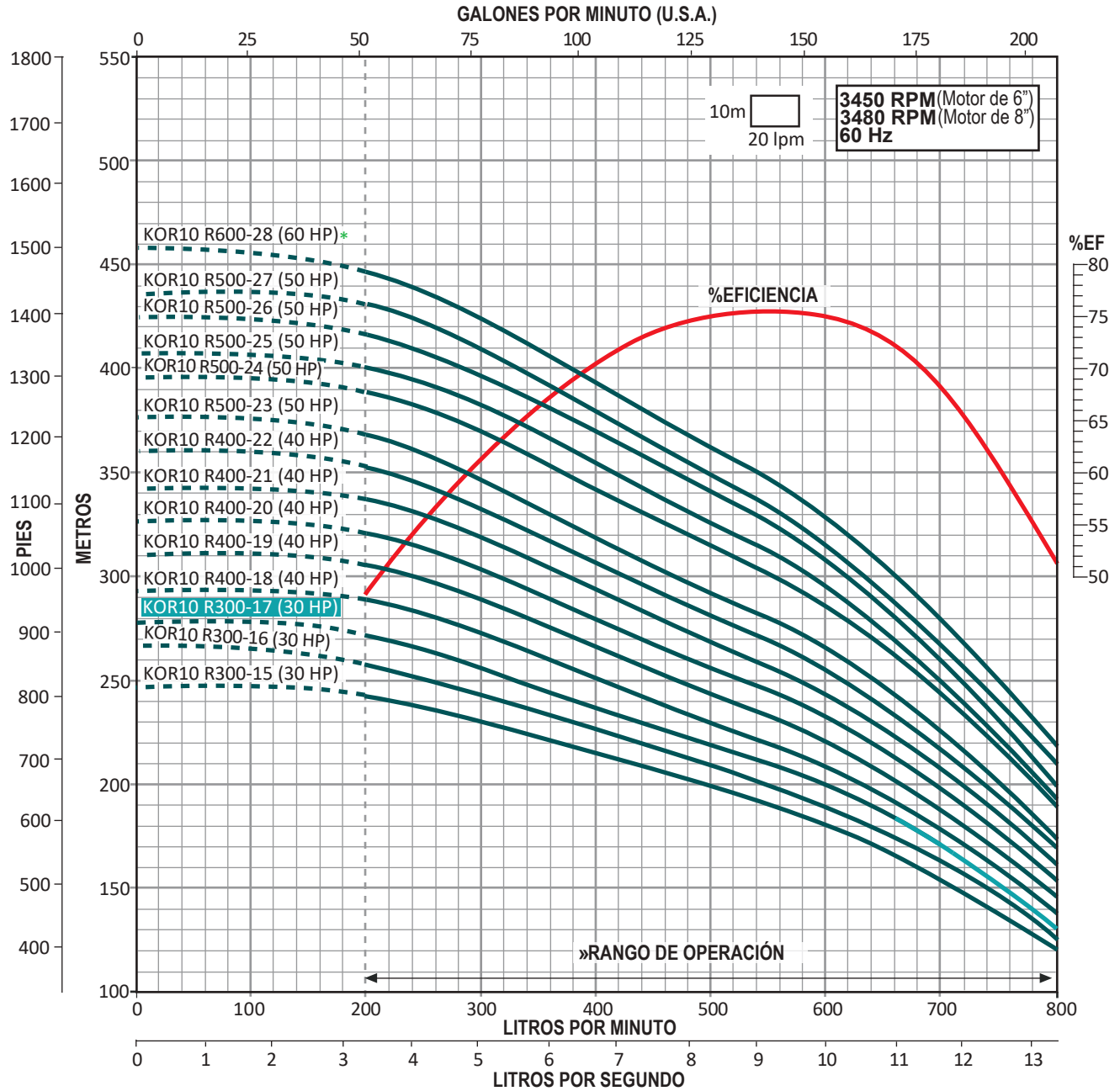

» Trabajar fuera del rango de operación ocasiona alto consumo de energía y daño mecánico en la motobomba.

SERIE KOR 15

Gasto nominal: 15 lps / 900 lpm / 238 gpm

Rango de flujo: 4.1 a 20 lps / 250 a 1,200 lpm / 64.9 a 317 gpm

CÓDIGO	BHP MÁXIMO	HP NOMINAL	ADEME MÍNIMO RECOMENDADO (pulgadas)	RANGO DE CARGA (m) (mín.- máx.)	MÁXIMA EFICIENCIA	
					CARGA (m)	GASTO (lps/gpm)
KOR15 R20-1-1B	2.07	2	6"	1 - 16	7	15.83 / 251
KOR15 R30-1	2.63	3		4 - 20	10	
KOR15 R50-2-2B	4.31	5		4 - 29	15	
KOR15 R75-2	6.12	7.5		14 - 36	22	
KOR15 R75-2/6"	6.12		8"	14 - 36	22	
KOR15 R75-3-3B	7.03		6"	10 - 48	26	
KOR15 R75-3-3B/6"	7.03	10	8"	10 - 48	26	
KOR15 R100-3/4"	9.56		6"	21 - 58	35	
KOR15 R100-3	9.56	15	8"	21 - 58	35	
KOR15 R150-4-BC	11.79			19 - 69	38	
KOR15 R150-4	12.74			29 - 77	47	
KOR15 R150-5-1C	15.68	20	8"	35 - 93	57	
KOR15 R200-6-2A	20.09			43 - 104	62	
KOR15 R200-6	20.12	25	8"	50 - 119	74	
KOR15 R200-7-2C	22.09			52 - 129	81	
KOR15 R250-7	23.53			58 - 138	88	
KOR15 R250-8	26.26			66 - 157	99	

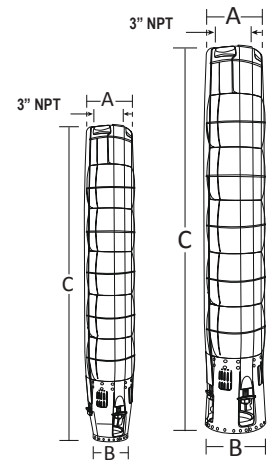

Acoplamiento NEMA 4" Fig. 1 Acoplamiento NEMA 6" Fig. 2

Notas:

- Las bombas de la serie KOR15 están disponibles en acero inoxidable 316 para aplicaciones en agua corrosiva. El precio de estas bombas en acero inoxidable 316 se calcula multiplicando el precio de lista de la bomba en acero inoxidable 304 por 1.7
- Los BHP máximos están calculados de acuerdo a las siguientes RPM nominales de los motores estándar:
Los BHP máximos están calculados de acuerdo a las siguientes RPM nominales de los motores estándar:
3450 RPM para bombas acopladas a motores de 2 a 10 HP en 4" y de 7.5 a 50 HP en 6".

Si opera el equipo en el segmento de la curva marcada en color azul turquesa, le recomendamos utilizar nuestro motor ALTAMIRA ya que gracias a su diseño electromecánico robusto le permite satisfacer la potencia demandada en ese punto de operación. En caso de optar por otra marca de motor le sugerimos instalar uno con la potencia inmediata superior al HP nominal.

DIMENSIONES Y PESOS

Fig.	CÓDIGO	A	B	C	kg
		pulgadas		mm	
1	KOR15 R20-1-1B	5.04"	3.86"	383	6.9
	KOR15 R30-1			383	6.9
	KOR15 R50-2-2B			496	9.2
	KOR15 R75-2			496	9.2
2	KOR15 R75-2/6"	5.43"	496	9.2	
1	KOR15 R75-3-3B	3.86"	609	11.5	
2	KOR15 R75-3-3B/6"	5.43"	609	11.5	
1	KOR15 R100-3/4"	3.86"	609	11.5	
2	KOR15 R100-3	5.43"	609	11.5	

Fig.	CÓDIGO	A	B	C	kg
		pulgadas		mm	
2	KOR15 R150-4-BC	5.04"	5.43"	722	13.7
	KOR15 R150-4			722	13.7
	KOR15 R150-5-1C			835	15.9
	KOR15 R200-6-2A			948	18.3
	KOR15 R200-6			948	18.3
	KOR15 R200-7-2C			1061	20.6
	KOR15 R250-7			1061	20.6
	KOR15 R250-8			1174	22.9

A = diámetro de la bomba + guardacable.

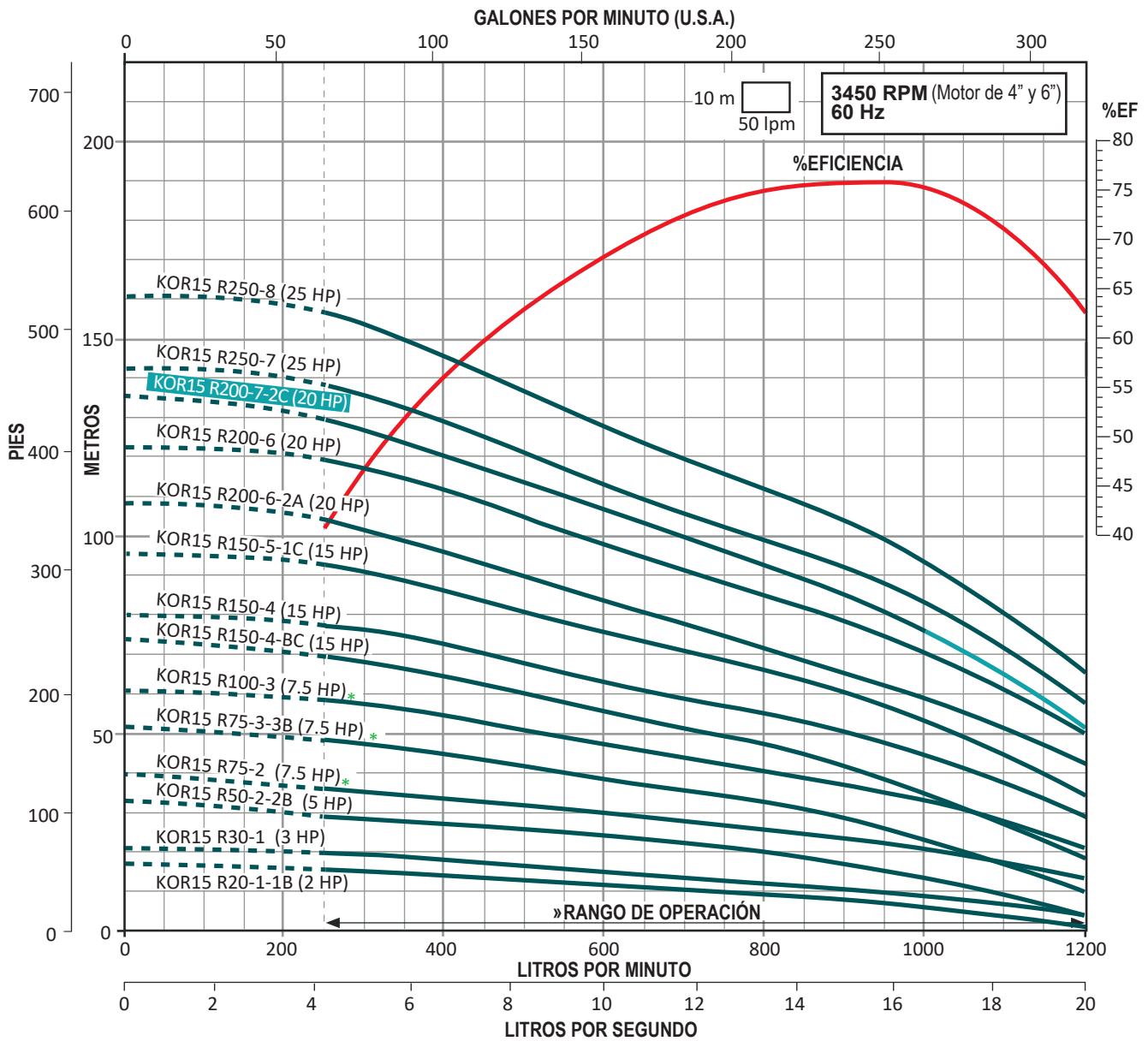

KOR15

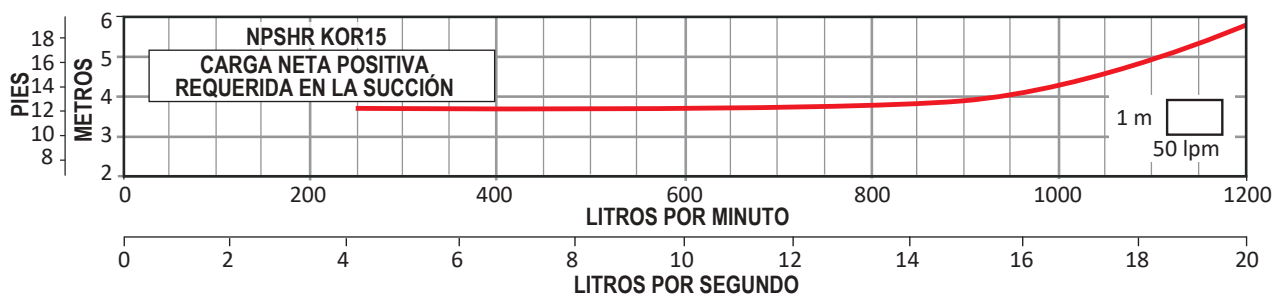

* Disponible con acoplamiento para motor de 4" o 6".

» Trabajar fuera del rango de operación ocasiona alto consumo de energía y daño mecánico en la motobomba.

SERIE KOR 15

Gasto nominal: 15 lps / 900 lpm / 238 gpm

Rango de flujo: 4.1 a 20 lps / 250 a 1,200 lpm / 64.9 a 317 gpm

CÓDIGO	BHP MÁXIMO	HP NOMINAL	ADEME MÍNIMO RECOMENDADO (pulgadas)	RANGO DE CARGA (m) (mín.- máx.)	MÁXIMA EFICIENCIA	
					CARGA (m)	GASTO (lps/gpm)
KOR15 R300-9	30.13	30	8"	74 - 175	111	15.83 / 251
KOR15 R400-10	33.45	40		82 - 197	123	
KOR15 R400-11	37.04			94 - 219	140	
KOR15 R400-12	40.08			99 - 233	148	
KOR15 R400-13	43.51			106 - 252	161	
KOR15 R500-14	46.44	50		113 - 269	171	
KOR15 R500-15	50.59		126 - 290	188		
KOR15 R500-16	53.89		133 - 304	200		
KOR15 R600-17	56.13	60	8" / 10"	140 - 329	209	
KOR15 R600-18	60.54			150 - 344	226	
KOR15 R600-19	63			151 - 367	231	
KOR15 R750-20	66.81	75	10"	160 - 383	242	

* Estos modelos de bombas se pueden ensamblar con acoplamiento NEMA de 8", solicite cotización de bomba y motor con dicho acoplamiento.

Notas:

- Las bombas de las series KOR10 están disponibles en acero inoxidable 316 para aplicaciones en agua corrosiva. El precio de estas bombas en acero inoxidable 316 se calcula multiplicando el precio de lista de la bomba en acero inoxidable 304 por 1.7
- Los motores ALTAMIRA de 60 HP tienen un diámetro nominal de 8" y un acoplamiento NEMA de 6", favor de considerarlo al seleccionar la bomba y en su instalación.
- Los BHP máximos están calculados de acuerdo a las siguientes RPM nominales de los motores estándar:
3450 RPM para bombas acopladas a motores de 7.5 a 50 HP en 6".
3480 RPM para bombas acopladas a motores de 60 a 100 HP en 8".

Si opera el equipo en el segmento de la curva marcada en color azul turquesa, le recomendamos utilizar nuestro motor ALTAMIRA ya que gracias a su diseño electromecánico robusto le permite satisfacer la potencia demandada en ese punto de operación. En caso de optar por otra marca de motor le sugerimos instalar uno con la potencia inmediata superior al HP nominal.

DIMENSIONES Y PESOS

Fig.	CÓDIGO	A	B	C	kg
		pulgadas		mm	
1	KOR15 R300-9	5.04"	5.43"	1287	25.1
	KOR15 R400-10			1400	27.4
	KOR15 R400-11			1513	29.7
	KOR15 R400-12			1626	32
	KOR15 R400-13			1739	34.3
	KOR15 R500-14			1852	36.6
	KOR15 R500-15			1965	38.8
	KOR15 R500-16			2078	41.1
	KOR15 R600-17			2191	43.4
	KOR15 R600-18			2304	45.7
2	KOR15 R600-19	7.83"		2417	48
	KOR15 R750-20			2530	50.2

A = diámetro de la bomba + guardacable.

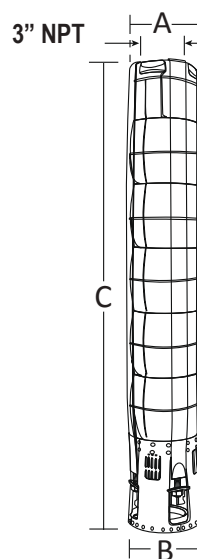

Acoplamiento NEMA 6"

Fig. 1

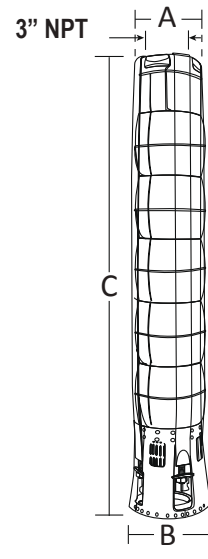

Acoplamiento NEMA 8"

Fig. 2

SERIE KOR15

Descarga: 3" NPT

15 Ips

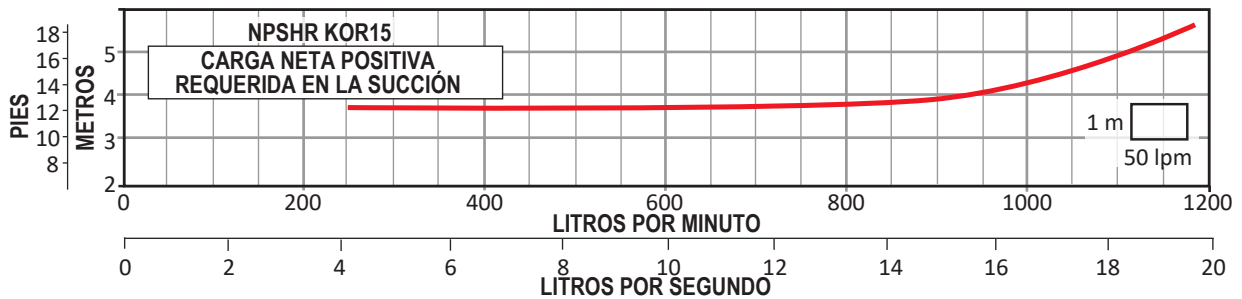
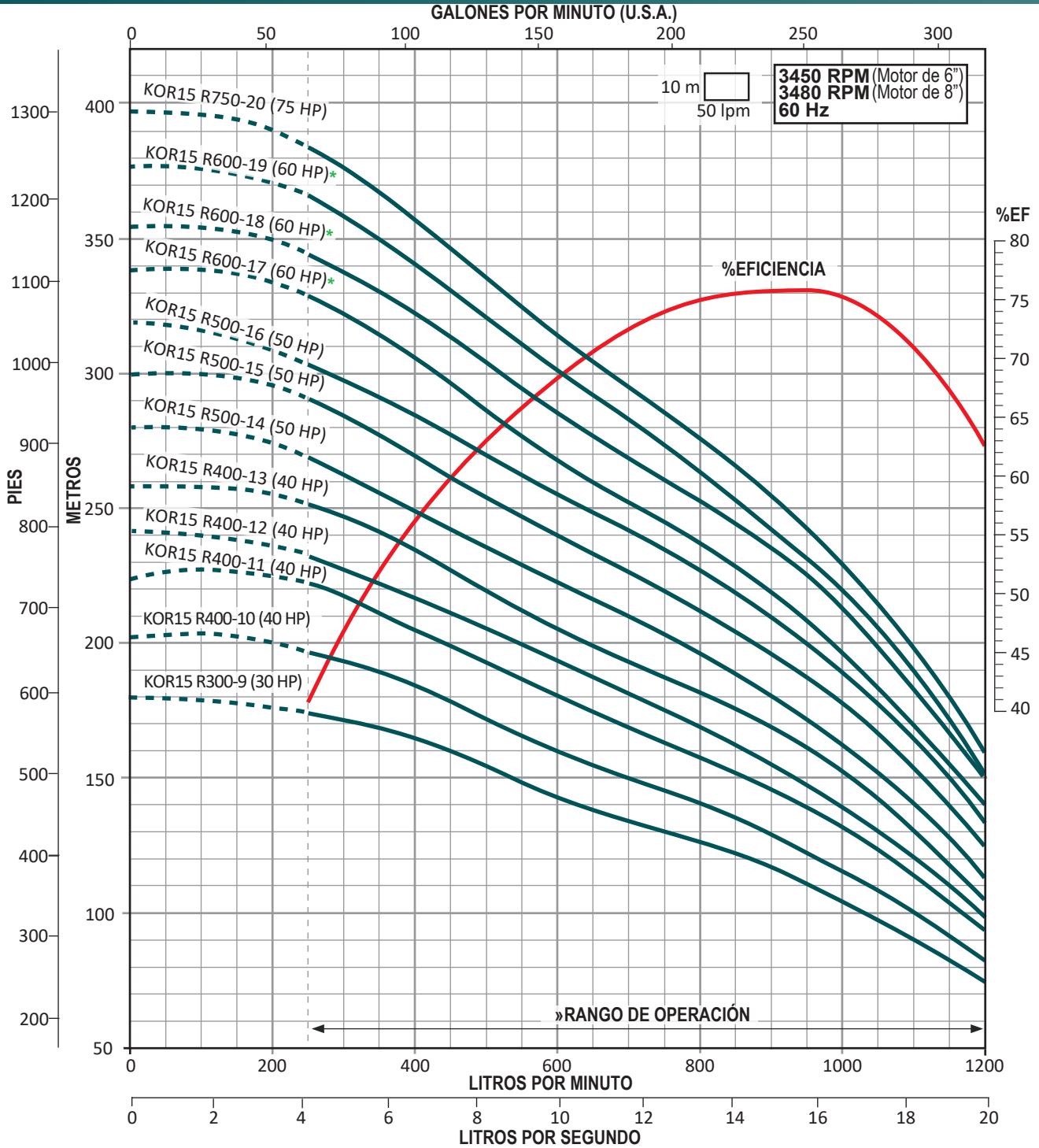

» Trabajar fuera del rango de operación ocasiona alto consumo de energía y daño mecánico en la motobomba.

SERIE KOR 20

Gasto nominal: 20 lps / 1,200 lpm / 317 gpm

Rango de flujo: 6.6 a 25 lps / 400 a 1,500 lpm / 104.6 a 396.2 gpm

CÓDIGO	BHP MÁXIMO	HP NOMINAL	ADEME MÍNIMO RECOMENDADO (pulgadas)	RANGO DE CARGA (m) (mín.- máx.)	MÁXIMA EFICIENCIA	
					CARGA (m)	GASTO (lps/gpm)
KOR20 R50-1	3.72	5	8"	3 - 19	8	20 / 317
KOR20 R50-2-2B	5.25			2 - 26	11	
KOR20 R75-2	7.62	7.5		12 - 38	20	
KOR20 R75-2/6"	7.62			12 - 38	20	
KOR20 R100-3-1A	10.50	10		16 - 54	29	
KOR20 R150-3	11.75	15		20 - 59	32	
KOR20 R150-4	15.43			29 - 77	43	
KOR20 R200-5	19.39	20		36 - 98	57	
KOR20 R250-6-1B	22.30	25		37 - 108	60	
KOR20 R250-6	23.25			43 - 117	68	

Notas:

- Las bombas de la serie KOR20 están disponibles en acero inoxidable 316 para aplicaciones en agua corrosiva. El precio de estas bombas en acero inoxidable 316 se calcula multiplicando el precio de lista de la bomba en acero inoxidable 304 por 1.7
- Los motores ALTAMIRA de 60 HP tienen un diámetro nominal de 8" y un acoplamiento NEMA de 6", favor de considerarlo al seleccionar la bomba y en su instalación.
- Los BHP máximos están calculados de acuerdo a las siguientes RPM nominales de los motores estándar:
3450 RPM para bombas acopladas a motores de 7.5 a 50 HP en 6".
3480 RPM para bombas acopladas a motores de 60 a 100 HP en 8".

DIMENSIONES Y PESOS

Fig.	CÓDIGO	A	B	C	PESO (kg)
		pulgadas		mm	
1	KOR20 R50-1	5.67"	3.86"	383	6.9
	KOR20 R50-2-2B			496	9.2
	KOR20 R75-2			496	9.2
2	KOR20 R75-2/6"	5.75"	5.39"	496	9.2
	KOR20 R100-3-1A			609	11.5
	KOR20 R150-3			609	11.5
	KOR20 R150-4			722	13.7
	KOR20 R200-5			835	16
	KOR20 R250-6-1B			948	18.2
	KOR20 R250-6			948	18.3

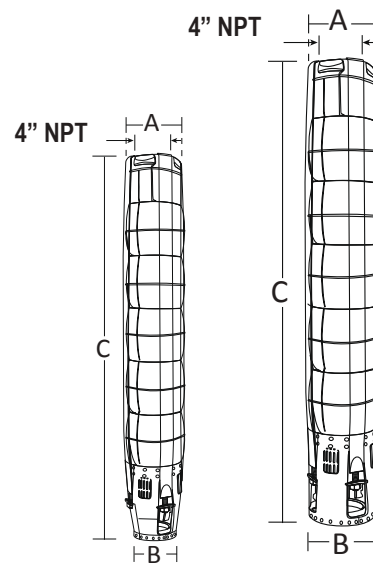

Acoplamiento NEMA 4"
Fig. 1

Acoplamiento NEMA 6"
Fig. 2

A = diámetro de la bomba + guardacable.

Especificaciones sujetas a cambio sin previo aviso.

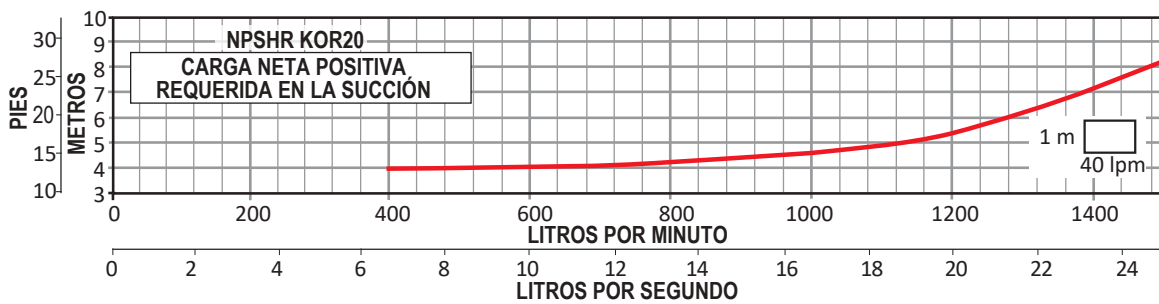
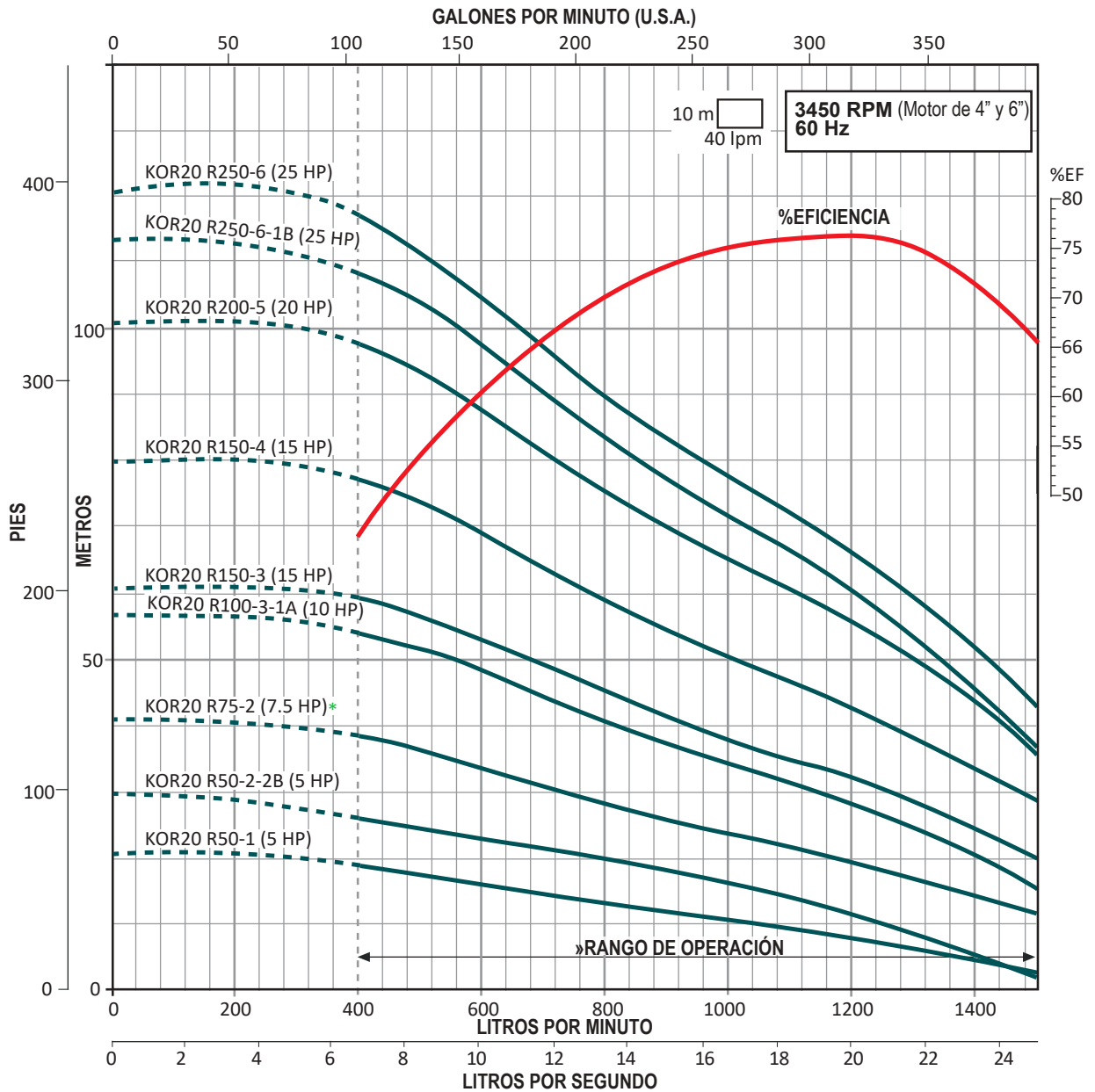

* Disponible con acoplamiento para motor de 4" o 6".

» Trabajar fuera del rango de operación ocasiona alto consumo de energía y daño mecánico en la motobomba.

SERIE KOR 20

Gasto nominal: 20 lps / 1,200 lpm / 317 gpm

Rango de flujo: 6.6 a 25 lps / 400 a 1,500 lpm / 104.6 a 396.2 gpm

CÓDIGO	BHP MÁXIMO	HP NOMINAL	ADEME MÍNIMO RECOMENDADO (pulgadas)	RANGO DE CARGA (m) (mín.- máx.)	MÁXIMA EFICIENCIA		
					CARGA (m)	GASTO (lps/gpm)	
KOR20 R300-7	26.91	30	8"	51 - 134	78	20 / 317	
KOR20 R300-8	31.81			61 - 157	90		
KOR20 R400-9	34.82	40		64 - 174	101		
KOR20 R400-10	38.38			72 - 189	109		
KOR20 R500-11	43.92	50		84 - 213	125		
KOR20 R500-12	50.25			98 - 235	142		
KOR20 R500-13	51.28			103 - 254	151		
KOR20 R600-14	57.38	60		8" / 10"	110 - 272		163
KOR20 R600-15	60.63				118 - 293		172
KOR20 R600-16	62.88				127 - 310		182

* Estos modelos de bombas se pueden ensamblar con acoplamiento NEMA de 8", solicite cotización de bomba y motor con dicho acoplamiento.

Notas:

- Las bombas de la serie KOR20 están disponibles en acero inoxidable 316 para aplicaciones en agua corrosiva. El precio de estas bombas en acero inoxidable 316 se calcula multiplicando el precio de lista de la bomba en acero inoxidable 304 por 1.7
- Los motores ALTAMIRA de 60 HP tienen un diámetro nominal de 8" y un acoplamiento NEMA de 6", favor de considerarlo al seleccionar la bomba y en su instalación.
- Los BHP máximos están calculados de acuerdo a las siguientes RPM nominales de los motores estándar:
3450 RPM para bombas acopladas a motores de 7.5 a 50 HP en 6".
3480 RPM para bombas acopladas a motores de 60 a 100 HP en 8".

DIMENSIONES Y PESOS

Fig.	CÓDIGO	A	B	C	kg
		pulgadas		mm	
1	KOR20 R300-7	5.75"	5.39"	1061	20.6
	KOR20 R300-8			1174	22.9
	KOR20 R400-9			1287	25.1
	KOR20 R400-10			1400	27.4
	KOR20 R500-11			1513	29.7
	KOR20 R500-12			1626	32
	KOR20 R500-13			1739	34.3
	KOR20 R600-14			1852	36.5
	KOR20 R600-15			1965	38.8
	KOR20 R600-16			2078	41.1

A = diámetro de la bomba + guardacable.

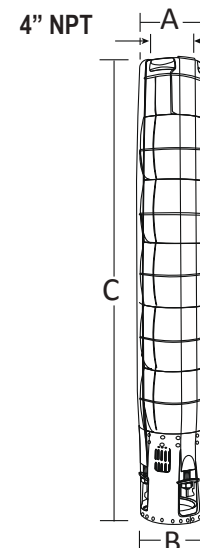

Acoplamiento NEMA 6"
Fig. 1

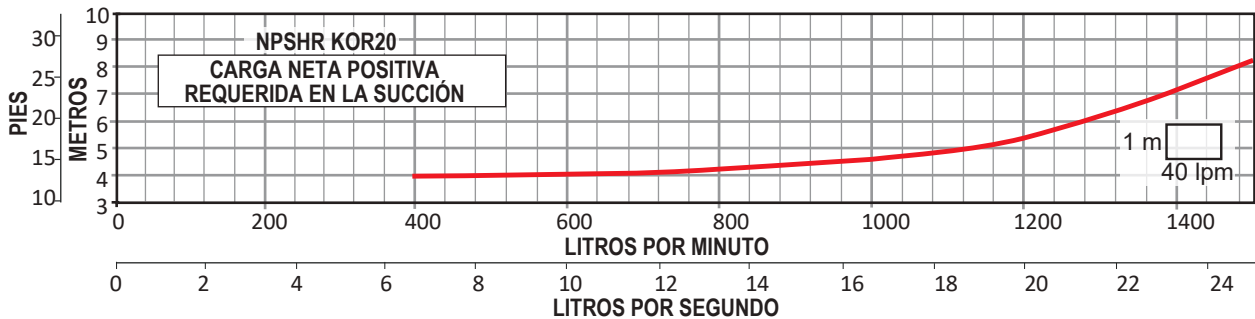
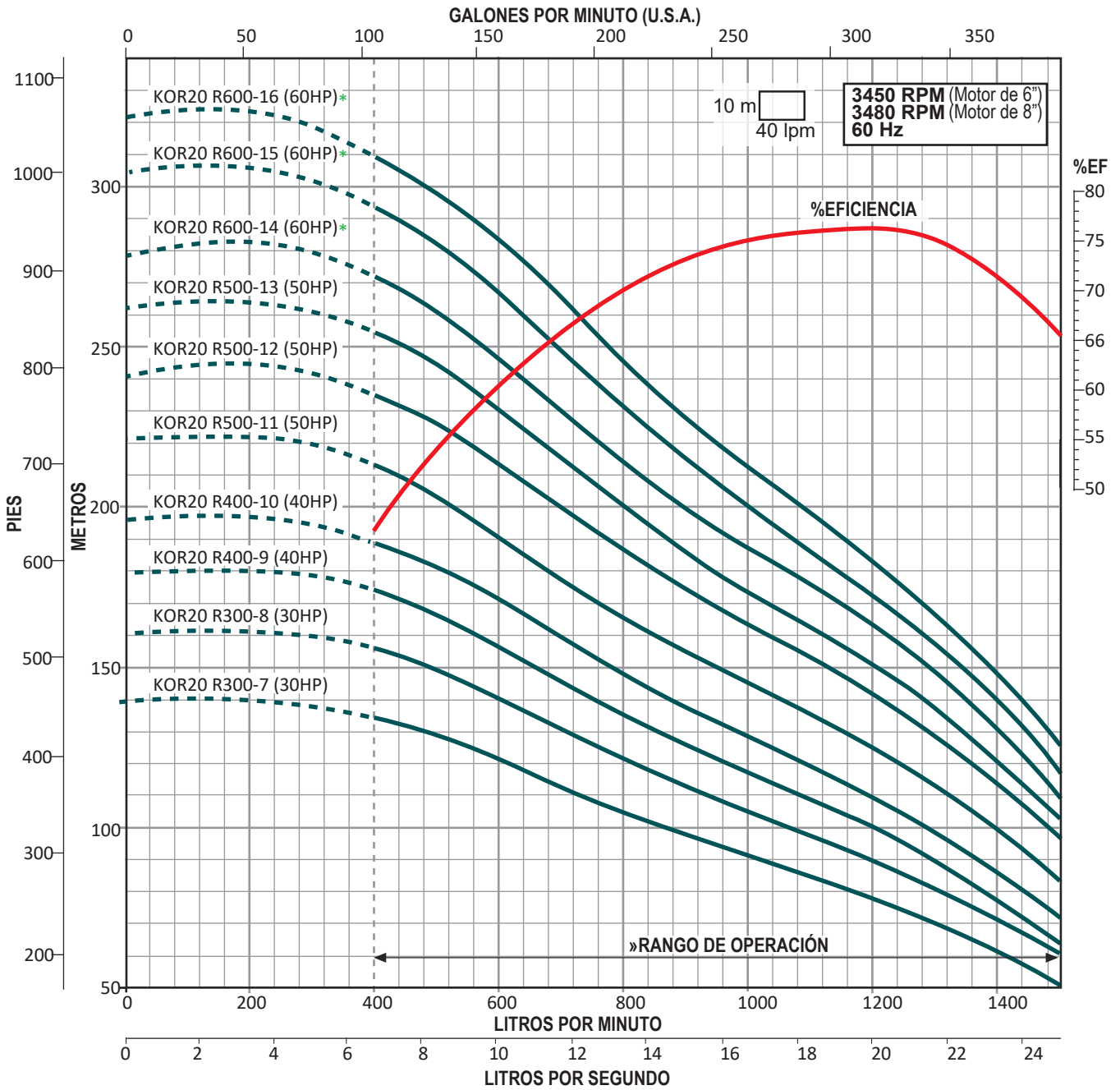

» Trabajar fuera del rango de operación ocasiona alto consumo de energía y daño mecánico en la motobomba.

SERIE KOR 25

Gasto nominal: 25 lps / 1,500 lpm / 396 gpm

Rango de flujo: 8.3 a 33.3 lps / 500 a 2,000 lpm / 131.5 a 527.8 gpm

CÓDIGO	BHP MÁXIMO	HP NOMINAL	ADEME MÍNIMO RECOMENDADO (pulgadas)	RANGO DE CARGA (m) (mín.- máx.)	MÁXIMA EFICIENCIA	
					CARGA (m)	GASTO (lps/gpm)
KOR25 R75-1	7.80	7.5	8"	10 - 27	18	23.33 / 370
KOR25 R100-2AB	10.02	10		3 - 38	23	
KOR25 R150-2A	13.37	15		16 - 48	32	
KOR25 R150-2	16.21			22 - 53	38	
KOR25 R200-3-2A	17.99	20		17 - 64	43	
KOR25 R200-3-1A	20.30			25 - 73	49	
KOR25 R250-3	24.33	25		33 - 80	57	
KOR25 R300-4-1B	28.67	30		32 - 98	65	
KOR25 R300-4	32.64			44 - 109	75	
KOR25 R400-5-2B	33.31	40		36 - 117	78	
KOR25 R400-5	40.83			57 - 134	94	

Notas:

- Las bombas de la serie KOR25 están disponibles en acero inoxidable 316 para aplicaciones en agua corrosiva
- Los motores ALTAMIRA de 60HP tienen un diámetro nominal de 8" y un acoplamiento NEMA de 6" y los de 125HP a 200HP, tienen un diámetro nominal de 10" y un acoplamiento NEMA de 8", favor de considerarlo al seleccionar la bomba y en su instalación
- Los BHP máximos están calculados de acuerdo a las siguientes RPM nominales de los motores estándar
 3450 RPM para bombas acopladas a motores de 7.5 a 60 HP en 6"
 3450 RPM para bombas acopladas a motores de 75 a 100 HP en 8"
 3450 RPM para bombas acopladas a motores de 125 a 200 HP en 10"

DIMENSIONES Y PESOS

Fig.	CÓDIGO	A	B	C	kg
		pulgadas		mm	
1	KOR25 R75-1	6.89"	6.34"	708	27.8
	KOR25 R100-2AB			836	31.4
	KOR25 R150-2A				
	KOR25 R150-2				
	KOR25 R200-3-2A			964	35
	KOR25 R200-3-1A				
	KOR25 R250-3			1093	38.6
	KOR25 R300-4-1B				
	KOR25 R300-4				
	KOR25 R400-5-2B				
KOR25 R400-5	1221	42.2			
		42.7			

A = diámetro de la bomba + guardacable.

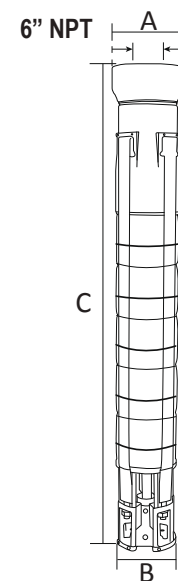

Acoplamiento NEMA 6"
Fig. 1

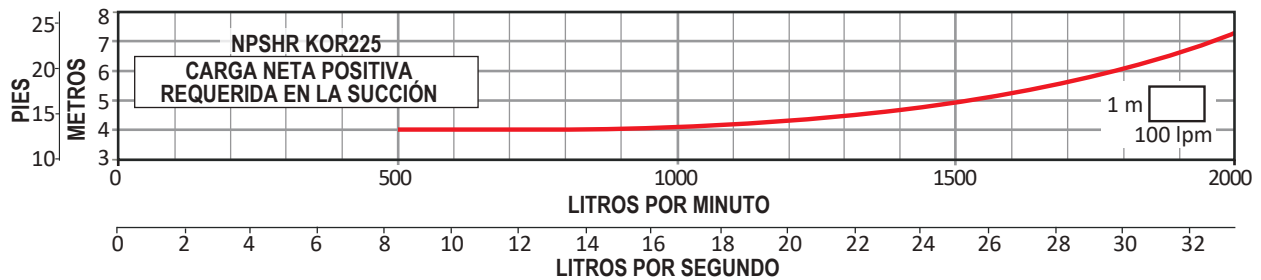
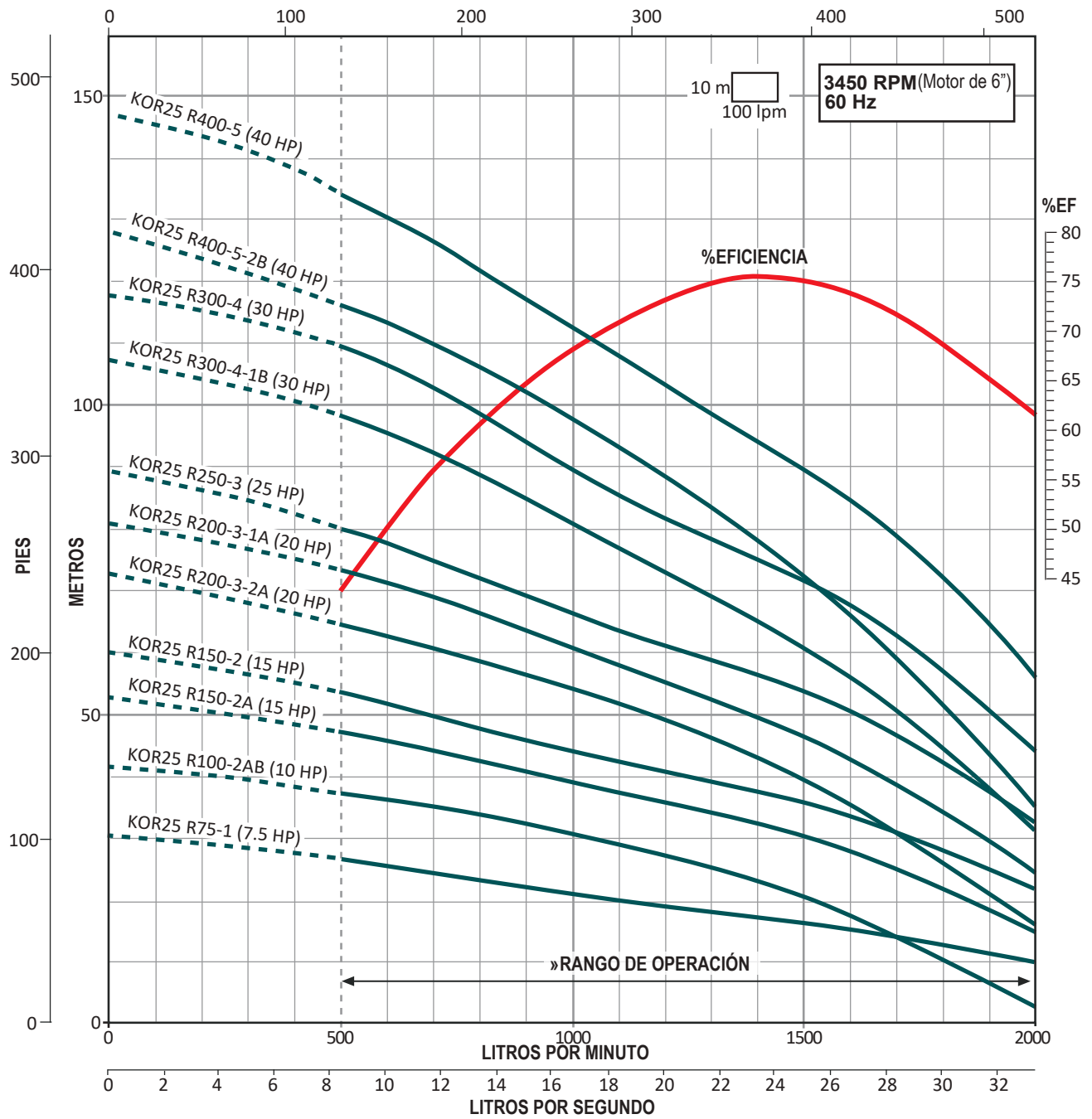

» Trabajar fuera del rango de operación ocasiona alto consumo de energía y daño mecánico en la motobomba.

SERIE KOR 25

Gasto nominal: 25 lps / 1,500 lpm / 396 gpm

Rango de flujo: 8.3 a 33.3 lps / 500 a 2,000 lpm / 131.5 a 527.8 gpm

CÓDIGO	BHP MÁXIMO	HP NOMINAL	ADEME MÍNIMO RECOMENDADO (pulgadas)	RANGO DE CARGA (m) (mín.- máx.)	MÁXIMA EFICIENCIA	
					CARGA (m)	GASTO (lps/gpm)
KOR25 R400-6-AB	41.06	40	8"	50 - 152	100	23.33 / 370
KOR25 R500-6	49.24	50		67 - 161	113	
KOR25 R600-7	58.51	60	8" / 10"	80 - 190	132	
KOR25 R600-8-1B	60.32			89 - 224	151	
KOR25 R750-9	71.22	75	10"	110 - 254	179	
KOR25 R750-10-1B	75.66			116 - 281	190	
KOR25 R1000-11	97.9	100		136 - 308	218	
KOR25 R1000-12	101.32			148 - 337	238	
KOR25 R1000-13	102.54		153 - 357	250		

Notas:

- Las bombas de la serie KOR25 están disponibles en acero inoxidable 316 para aplicaciones en agua corrosiva
- Los motores ALTAMIRA de 60HP tienen un diámetro nominal de 8" y un acoplamiento NEMA de 6" y los de 125HP a 200HP, tienen un diámetro nominal de 10" y un acoplamiento NEMA de 8", favor de considerarlo al seleccionar la bomba y en su instalación
- Los BHP máximos están calculados de acuerdo a las siguientes RPM nominales de los motores estándar
3450 RPM para bombas acopladas a motores de 7.5 a 60 HP en 6"
3450 RPM para bombas acopladas a motores de 75 a 100 HP en 8"
3450 RPM para bombas acopladas a motores de 125 a 200 HP en 10"

DIMENSIONES Y PESOS

Fig.	CÓDIGO	A	B	C	kg
		pulgadas		mm	
1	KOR25 R400-6-AB	6.89"	6.34"	1349	48.4
	KOR25 R500-6			1477	49.3
	KOR25 R600-7			1617	54.3
	KOR25 R600-8-1B			1745	57.9
2	KOR25 R750-9	6.97"	7.20"	1873	61.5
	KOR25 R750-10-1B			2001	65.1
	KOR25 R1000-11			2129	68.7
	KOR25 R1000-12			2258	72.3
	KOR25 R1000-13				

A = diámetro de la bomba + guardacable.

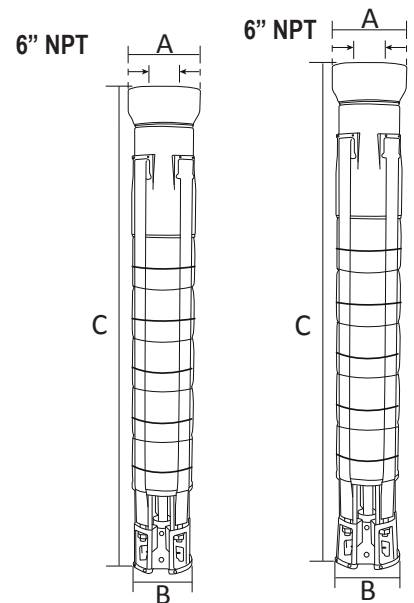

Acoplamiento NEMA 6"
Fig. 1

Acoplamiento NEMA 8"
Fig. 2

SERIE KOR25

Descarga: 6" NPT

25 Ips

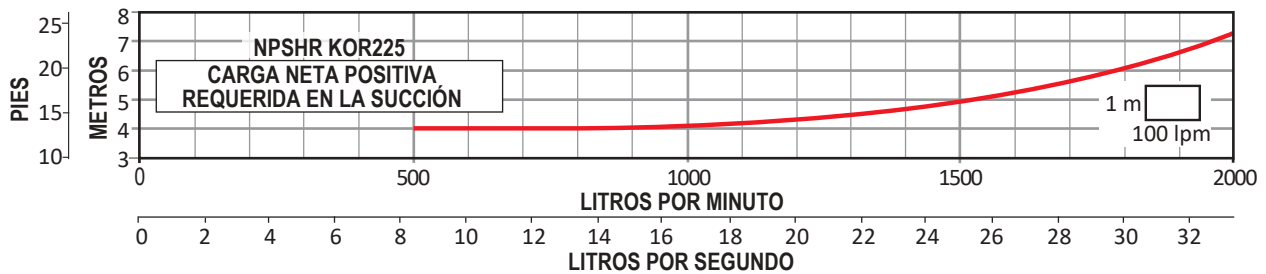
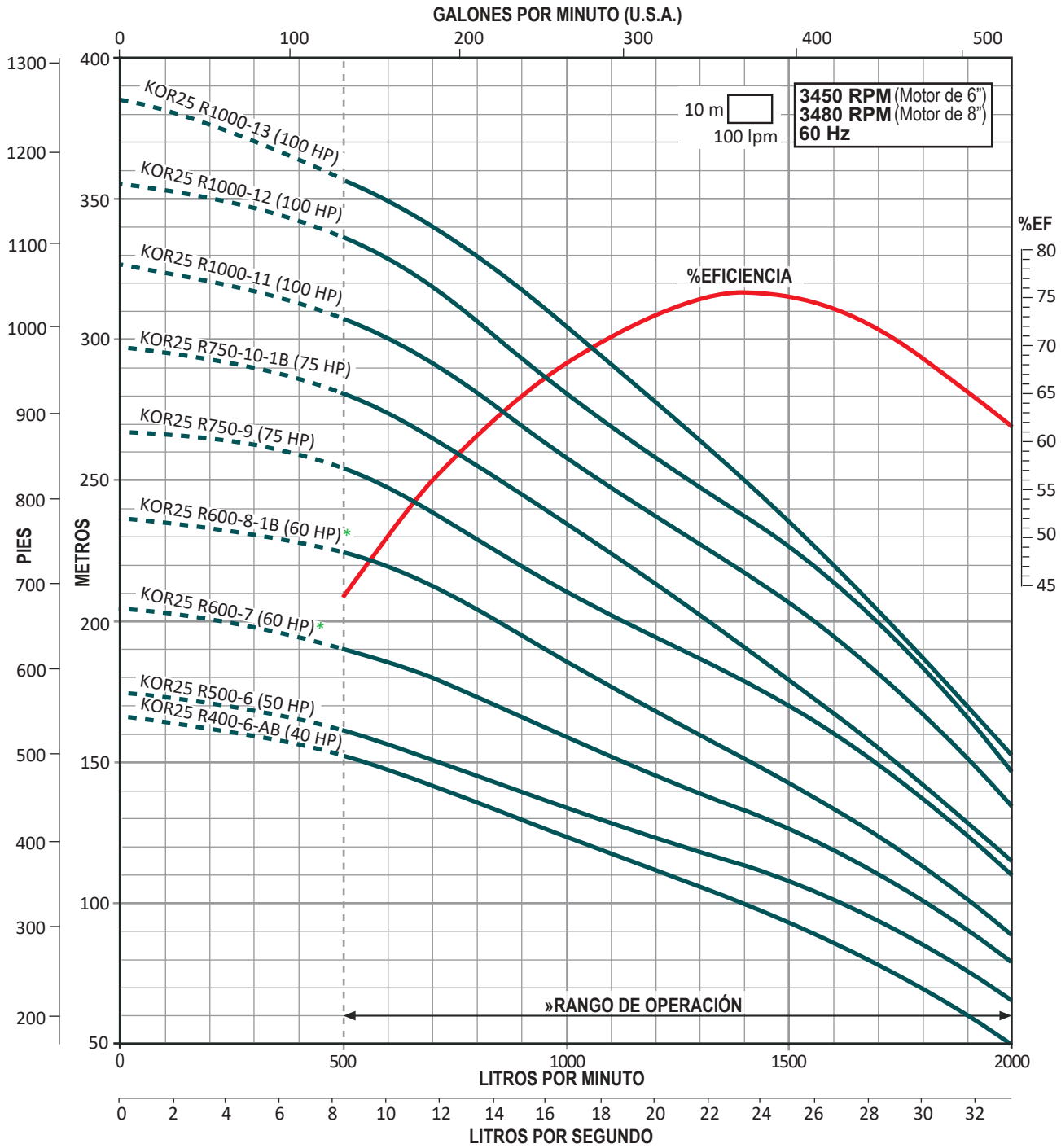

» Trabajar fuera del rango de operación ocasiona alto consumo de energía y daño mecánico en la motobomba.

KOR25

SERIE KOR 32

Gasto nominal: 32 lps / 1,920 lpm / 507 gpm

Rango de flujo: 13.3 a 41.6 lps / 800 a 2,500 lpm / 210.8 a 659.3 gpm

CÓDIGO	BHP MÁXIMO	HP NOMINAL	ADEME MÍNIMO RECOMENDADO (pulgadas)	RANGO DE CARGA (m) (mín.- máx.)	MÁXIMA EFICIENCIA	
					CARGA (m)	GASTO (lps/gpm)
KOR32 R75-1A	6.21	7.5	8"	1 - 18	9	30.83 / 489
KOR32 R100-1	9.85	10		10 - 26	17	
KOR32 R150-2AB	12.54	15		1 - 37	18	
KOR32 R150-2-1B	14.89			7 - 43	26	
KOR32 R200-2	19.69	20		20 - 54	36	
KOR32 R200-3-2B	21.31			7 - 61	35	
KOR32 R250-3-1B	25.53	25		18 - 71	44	
KOR32 R300-3	30.99	30		32 - 82	53	
KOR32 R300-4-AB	31.96			18 - 89	54	
KOR32 R400-4	41.58	40		40 - 108	71	

Notas:

- Las bombas de la serie KOR32 están disponibles en acero inoxidable 316 para aplicaciones en agua corrosiva. El precio de estas bombas en acero inoxidable 316 se calcula multiplicando el precio de lista de la bomba en acero inoxidable 304 por 1.7
- Los motores ALTAMIRA de 60 HP tienen un diámetro nominal de 8" y un acoplamiento NEMA de 6" y los de 125 HP a 200HP, tienen un diámetro nominal de 10" y un acoplamiento NEMA de 8", favor de considerarlo al seleccionar la bomba y en su instalación.
- Los BHP máximos están calculados de acuerdo a las siguientes RPM nominales de los motores estándar:
 3450 RPM para bombas acopladas a motores de 7.5 a 50 HP en 6".
 3480 RPM para bombas acopladas a motores de 60 a 100 HP en 8".
 3510 RPM para bombas acopladas a motores de 125 a 200 HP en 10".

DIMENSIONES Y PESOS

Fig.	CÓDIGO	A	B	C	kg		
		pulgadas		mm			
1	KOR32 R75-1A	6.89"	6.34"	708	27.8		
	KOR32 R100-1			836			
	KOR32 R150-2AB				964	31.4	
	KOR32 R150-2-1B						35
	KOR32 R200-2						
	KOR32 R200-3-2B						
	KOR32 R250-3-1B						
	KOR32 R300-3				1093	38.6	
	KOR32 R300-4-AB						
KOR32 R400-4							

A = diámetro de la bomba + guardacable.

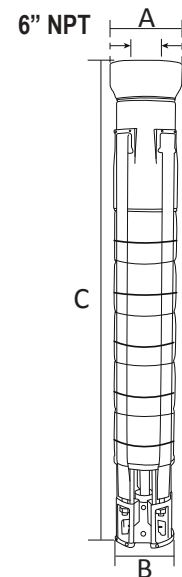

Acoplamiento NEMA 6"
Fig. 1

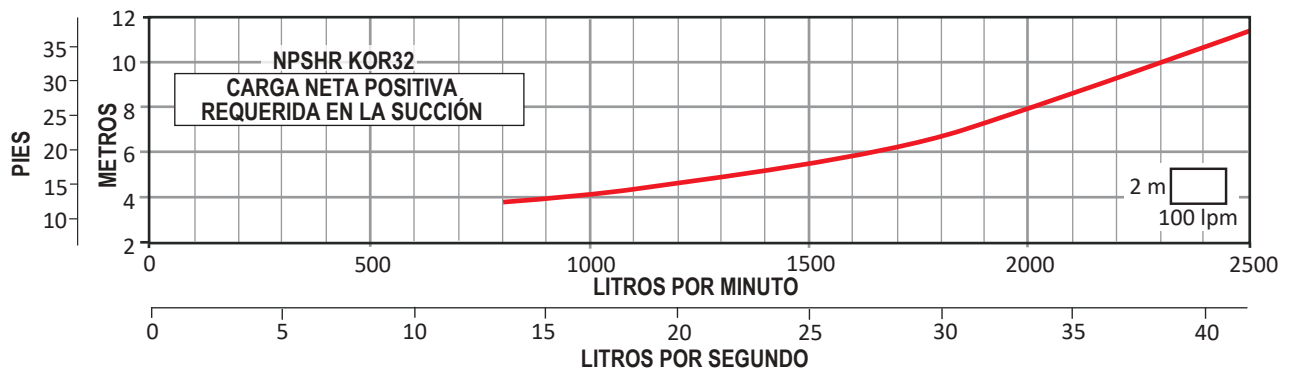
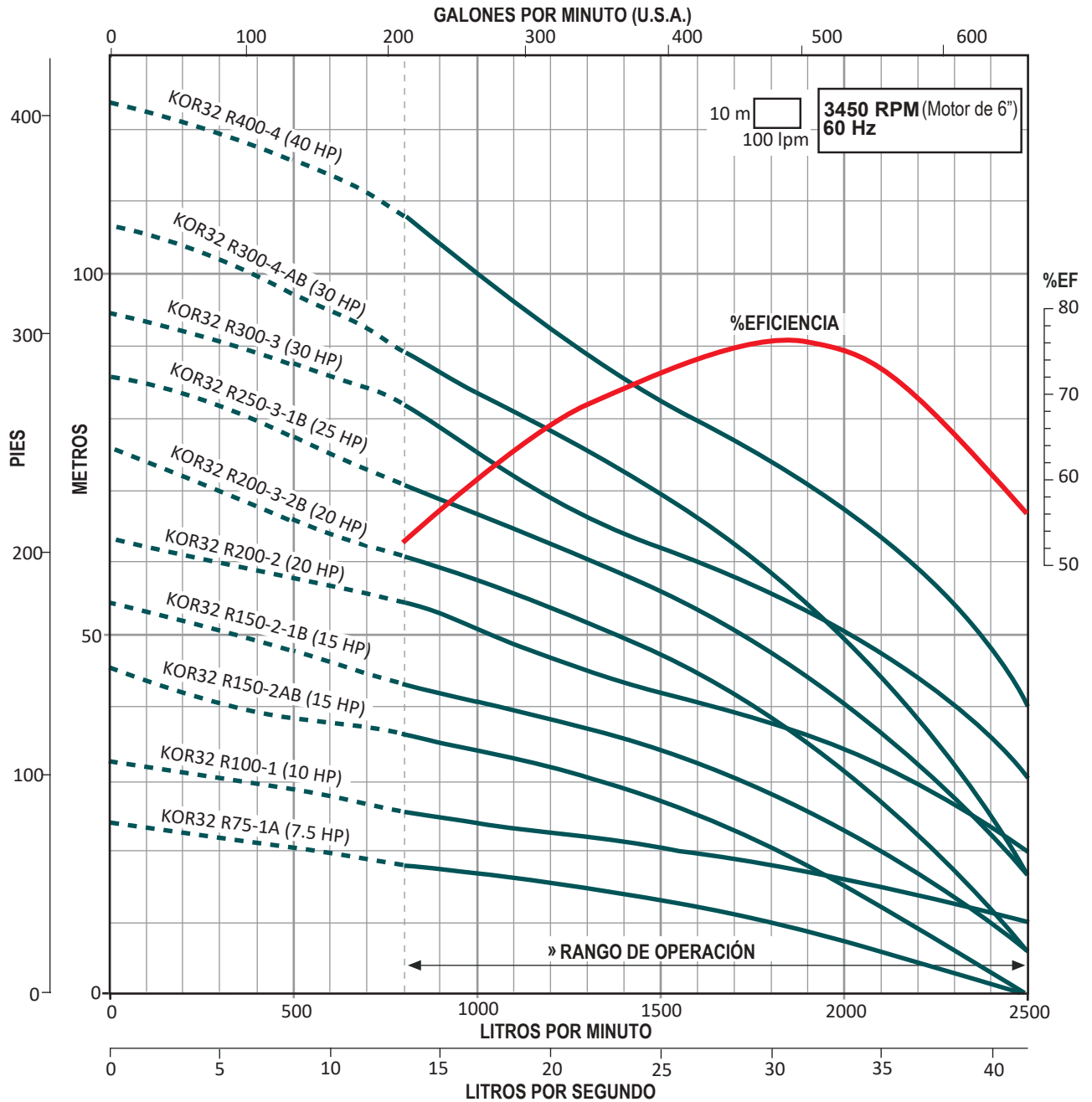

» Trabajar fuera del rango de operación ocasiona alto consumo de energía y daño mecánico en la motobomba.

SERIE KOR 32

Gasto nominal: 32 lps / 1,920 lpm / 507 gpm

Rango de flujo: 13.3 a 41.6 lps / 800 a 2,500 lpm / 210.8 a 659.3 gpm

CÓDIGO	BHP MÁXIMO	HP NOMINAL	ADEME MÍNIMO RECOMENDADO (pulgadas)	RANGO DE CARGA (m) (mín.- máx.)	MÁXIMA EFICIENCIA	
					CARGA (m)	GASTO (lps/gpm)
KOR32 R500-5-1B	44.12	50	8"	40 - 124	80	30.83 / 489
KOR32 R500-5	49.68			50 - 135	90	
KOR32 R600-6	59.09	60	8" / 10"	59 - 160	105	
KOR32 R600-7-1B	64.19			62 - 178	115	
KOR32 R750-8	78.11	75	10"	80 - 215	143	
KOR32 R1000-9	90.05			90 - 243	161	
KOR32 R1000-10	102.55			102 - 273	180	
KOR32 R1000-11	106.53	100	10"	109 - 291	190	
KOR32 R1250-12	123.1			123 - 328	213	
KOR32 R1500-13	134.15	150	10" / 12"	133 - 353	233	

Notas:

- Las bombas de la serie KOR32 están disponibles en acero inoxidable 316 para aplicaciones en agua corrosiva. El precio de estas bombas en acero inoxidable 316 se calcula multiplicando el precio de lista de la bomba en acero inoxidable 304 por 1.7
- Los motores ALTAMIRA de 60 HP tienen un diámetro nominal de 8" y un acoplamiento NEMA de 6" y los de 125 HP a 200HP, tienen un diámetro nominal de 10" y un acoplamiento NEMA de 8", favor de considerarlo al seleccionar la bomba y en su instalación.
- Los BHP máximos están calculados de acuerdo a las siguientes RPM nominales de los motores estándar:
 3450 RPM para bombas acopladas a motores de 7.5 a 50 HP en 6".
 3480 RPM para bombas acopladas a motores de 60 a 100 HP en 8".
 3510 RPM para bombas acopladas a motores de 125 a 200 HP en 10".

DIMENSIONES Y PESOS

Fig.	CÓDIGO	A	B	C	kg
		pulgadas		mm	
1	KOR32 R500-5-1B	6.89"	6.34"	1221	42.2
	KOR32 R500-5			1349	45.7
	KOR32 R600-6			1488	50.7
	KOR32 R600-7-1B			1617	54.3
2	KOR32 R750-8	6.93"	7.20"	1745	57.9
	KOR32 R1000-9			1873	61.5
	KOR32 R1000-10			2001	65.1
	KOR32 R1000-11			2129	68.7
	KOR32 R1250-12			2258	72.3
	KOR32 R1500-13				

A = diámetro de la bomba + guardacable.

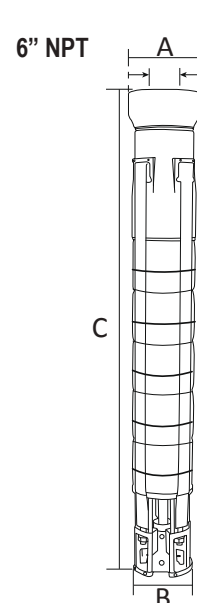

Acoplamiento NEMA 6" Fig. 1

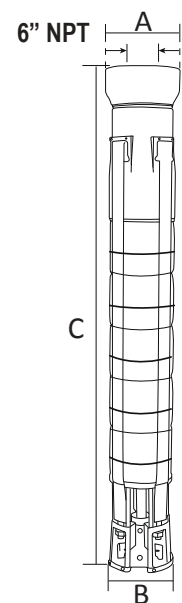

Acoplamiento NEMA 8" Fig. 2

SERIE KOR32

Descarga: 6" NPT

32 Ips

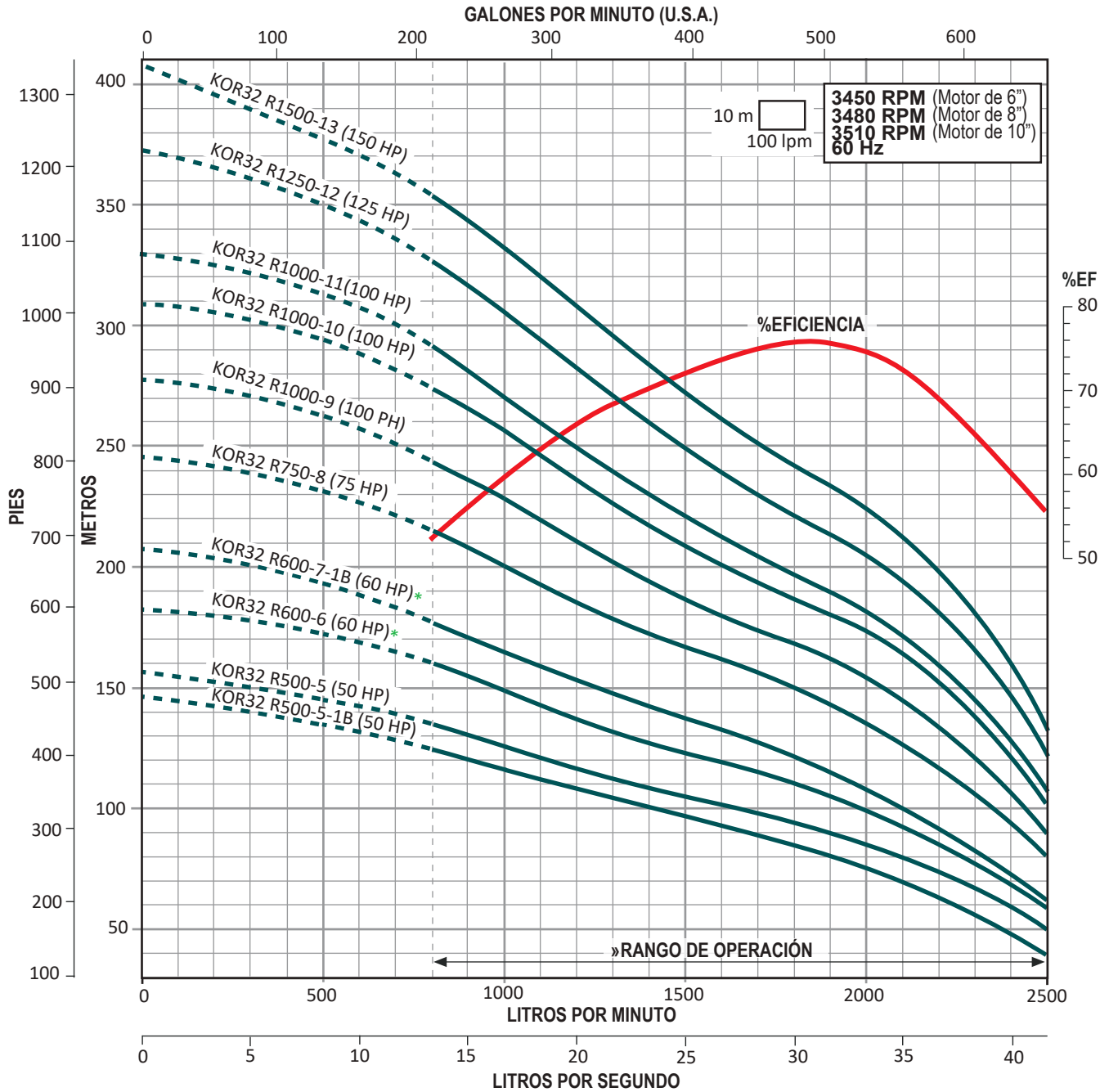

KOR32

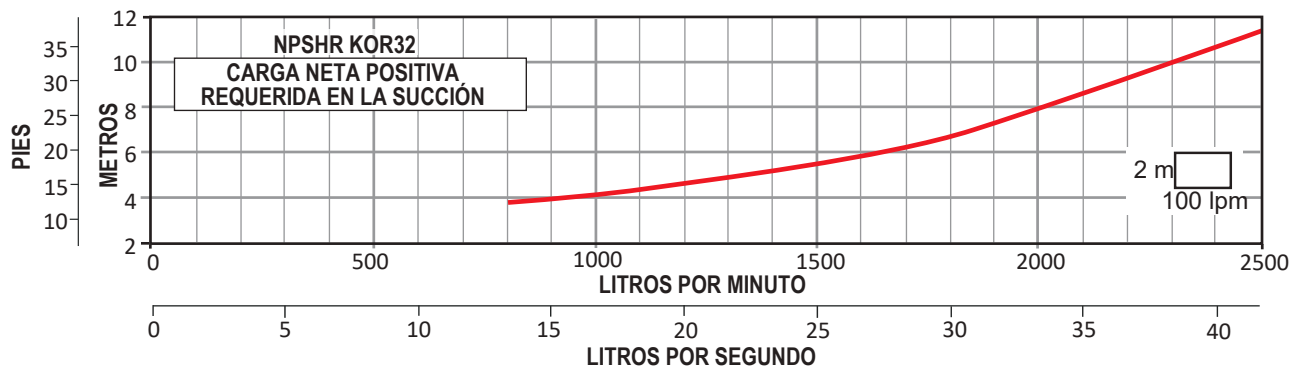

» Trabajar fuera del rango de operación ocasiona alto consumo de energía y daño mecánico en la motobomba.

SERIE KOR 40

Gasto nominal: 40 lps / 2,400 lpm / 634 gpm

Rango de flujo: 20 a 53.3 lps / 1,200 a 3,200 lpm / 317 a 844.8 gpm

CÓDIGO	BHP MÁXIMO	HP NOMINAL	ADEME MÍNIMO RECOMENDADO (pulgadas)	RANGO DE CARGA (m) (mín.- máx.)	MÁXIMA EFICIENCIA	
					CARGA (m)	GASTO (lps/gpm)
KOR40 R150-1A	12.79	15	10"	7 - 26	19	40 / 634
KOR40 R200-1	20.45	20		19 - 38	29	
KOR40 R300-2-2A	27.89	30		16 - 53	39	
KOR40 R400-2-1A	37.78	40		27 - 65	49	
KOR40 R400-2	39.92			38 - 76	59	
KOR40 R500-3-2A	44.09	50		35 - 92	68	
KOR40 R600-3-1A	56.92	60		46 - 103	78	
KOR40 R600-3	62.43			60 - 116	91	
KOR40 R750-4-2A	66.66	75		57 - 133	102	
KOR40 R750-4-1A	74.24			70 - 144	113	
KOR40 R1000-4	84.94	100		83 - 156	124	

* Estos modelos de bombas se pueden ensamblar con acoplamiento NEMA de 8", solicite cotización de bomba y motor con dicho acoplamiento.

Notas:

- Las bombas de la serie KOR40 están disponibles en acero inoxidable 316 para aplicaciones en agua corrosiva. El precio de estas bombas en acero inoxidable 316 se calcula multiplicando el precio de lista de la bomba en acero inoxidable 304 por 1.7
- Los motores ALTAMIRA de 125 HP a 200 HP, tienen un diámetro nominal de 10" y un acoplamiento NEMA de 8" y los de 250 HP a 400 HP tienen un diámetro nominal de 12" y un acoplamiento NEMA 10", favor de considerarlo al seleccionar la bomba y en su instalación.
- Los BHP máximos están calculados de acuerdo a las siguientes RPM nominales de los motores estándar:
3480 RPM para bombas acopladas a motores de 60 a 100 HP en 8".
3510 RPM para bombas acopladas a motores de 125 a 200 HP en 10".
3540 RPM para bombas acopladas a motores de 250 HP en 12".

DIMENSIONES Y PESOS

Fig.	CÓDIGO	A	B	C	kg
		pulgadas		mm	
1	KOR40 R150-1A	7.91"	7.28"	652	29.3
	KOR40 R200-1			652	29.3
	KOR40 R300-2-2A			807	35.8
	KOR40 R400-2-1A			807	35.8
	KOR40 R400-2			807	35.8
	KOR40 R500-3-2A			963	42.3
	KOR40 R600-3-1A			963	42.3
	KOR40 R600-3			963	42.3
2	KOR40 R750-4-2A	7.91"	7.28"	1118	52.2
	KOR40 R750-4-1A			1118	52.2
	KOR40 R1000-4			1118	52.2

A = diámetro de la bomba + guardacable.

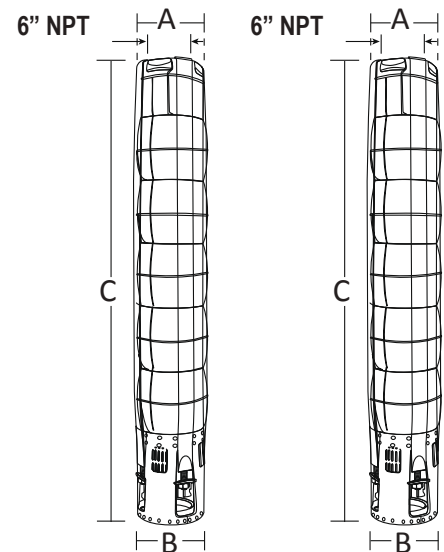

Acoplamiento NEMA 6" Fig. 1

Acoplamiento NEMA 8" Fig. 2

Especificaciones sujetas a cambio sin previo aviso.

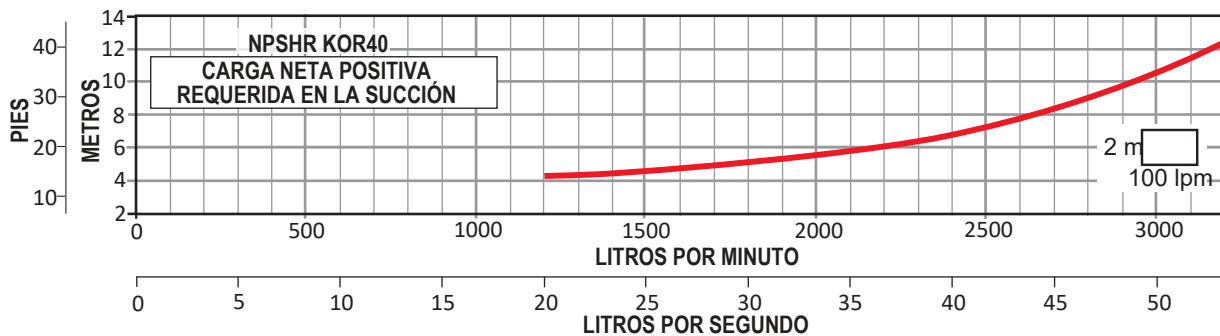
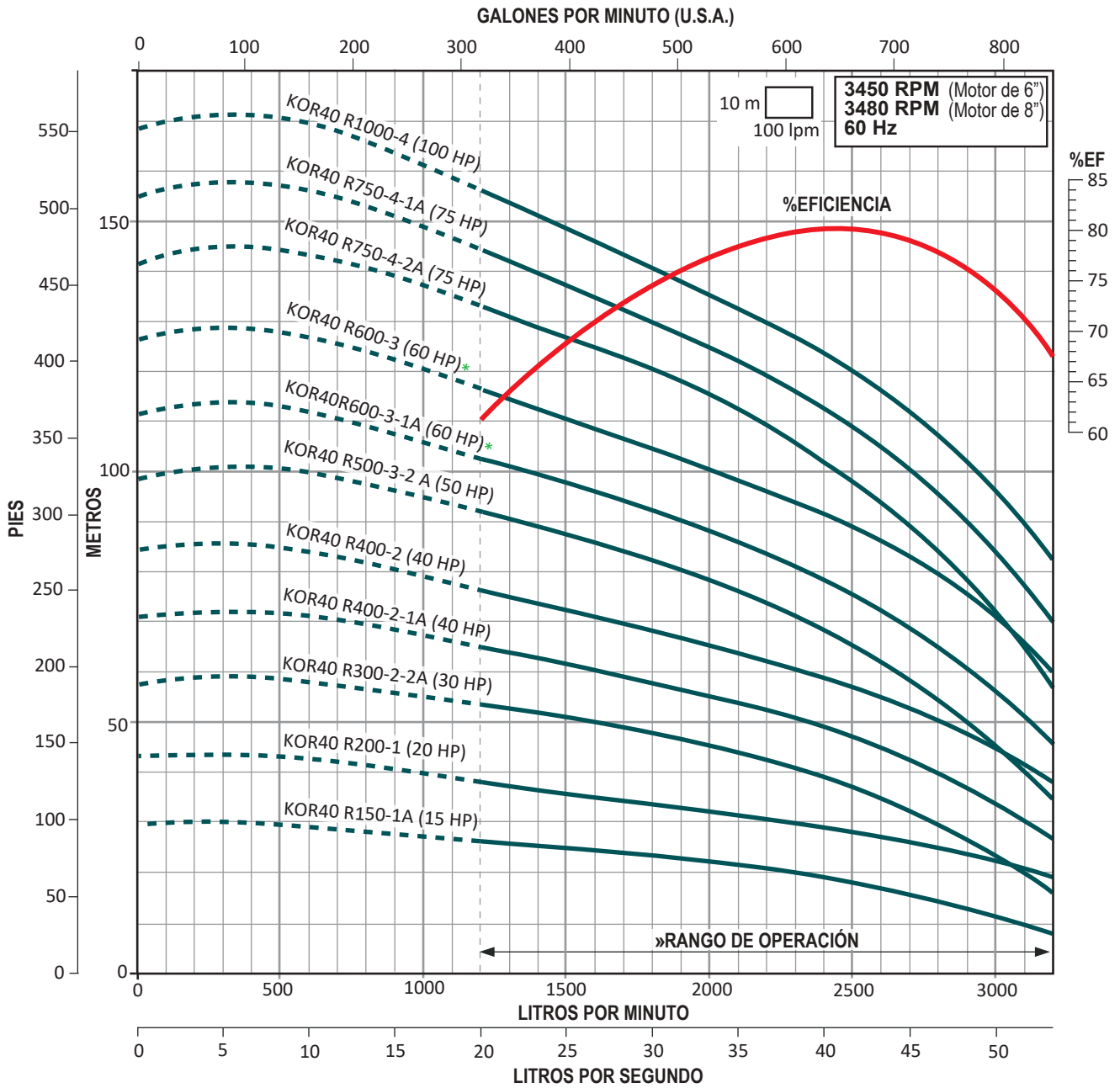

» Trabajar fuera del rango de operación ocasiona alto consumo de energía y daño mecánico en la motobomba.

SERIE KOR 40

Gasto nominal: 40 lps / 2,400 lpm / 634 gpm

Rango de flujo: 20 a 53.3 lps / 1,200 a 3,200 lpm / 317 a 844.8 gpm

CÓDIGO	BHP MÁXIMO	HP NOMINAL	ADEME MÍNIMO RECOMENDADO (pulgadas)	RANGO DE CARGA (m) (mín.- máx.)	MÁXIMA EFICIENCIA	
					CARGA (m)	GASTO (lps/gpm)
KOR40 R1000-5-2A	87.12	100	10"	80 - 172	134	40 / 634
KOR40 R1000-5-1A	96.96			94 - 185	144	
KOR40 R1250-5	106.91	125	10" / 12"	104 - 195	154	
KOR40 R1250-6-2A	112.16			100 - 211	163	
KOR40 R1250-6-1A	116.66			110 - 222	172	
KOR40 R1250-6	124.24			120 - 233	183	
KOR40 R1250-7-2A	126.51			116 - 248	192	
KOR40 R1500-7-1A	152.98			150	128 - 258	
KOR40 R1500-7	157.48	143 - 272	215			
KOR40 R1750-8	176.27	175	171 - 315	251		
KOR40 R2000-9	195.44	200	190 - 355	281		
KOR40 R2500-10	216.98	250	12" / 14"	214 - 395	314	

* Estos modelos de bombas se pueden ensamblar con acoplamiento NEMA de 8", solicite cotización de bomba y motor con dicho acoplamiento.

Notas:

- Las bombas de la serie KOR40 están disponibles en acero inoxidable 316 para aplicaciones en agua corrosiva. El precio de estas bombas en acero inoxidable 316 se calcula multiplicando el precio de lista de la bomba en acero inoxidable 304 por 1.7
- Los motores ALTAMIRA de 125 HP a 200 HP, tienen un diámetro nominal de 10" y un acoplamiento NEMA de 8" y los de 250 HP a 400 HP tienen un diámetro nominal de 12" y un acoplamiento NEMA 10", favor de considerarlo al seleccionar la bomba y en su instalación.
- Los BHP máximos están calculados de acuerdo a las siguientes RPM nominales de los motores estándar:
3480 RPM para bombas acopladas a motores de 60 a 100 HP en 8".
3510 RPM para bombas acopladas a motores de 125 a 200 HP en 10".
3540 RPM para bombas acopladas a motores de 250 HP en 12".

DIMENSIONES Y PESOS

Fig.	CÓDIGO	A	B	C	kg
		pulgadas		mm	
1	KOR40 R1000-5-2A	7.91"	7.28"	1274	57.1
	KOR40 R1000-5-1A			1274	57.1
	KOR40 R1250-5			1274	57.1
	KOR40 R1250-6-2A			1429	62.1
	KOR40 R1250-6-1A			1429	62.1
	KOR40 R1250-6			1429	62.1
	KOR40 R1250-7-2A			1585	67.1
	KOR40 R1500-7-1A			1585	67.1
	KOR40 R1500-7			1585	67.1
	KOR40 R1750-8			1870	83.5
	KOR40 R2000-9			2026	90
2	KOR40 R2500-10	9.05"	2181	96.5	

A = diámetro de la bomba + guardacable.

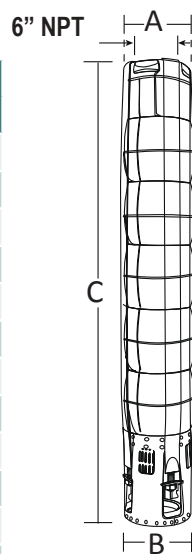

Acoplamiento NEMA 8"
Fig. 1

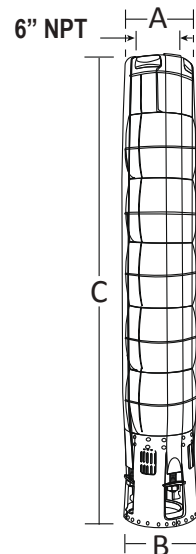

Acoplamiento NEMA 10"
Fig. 2

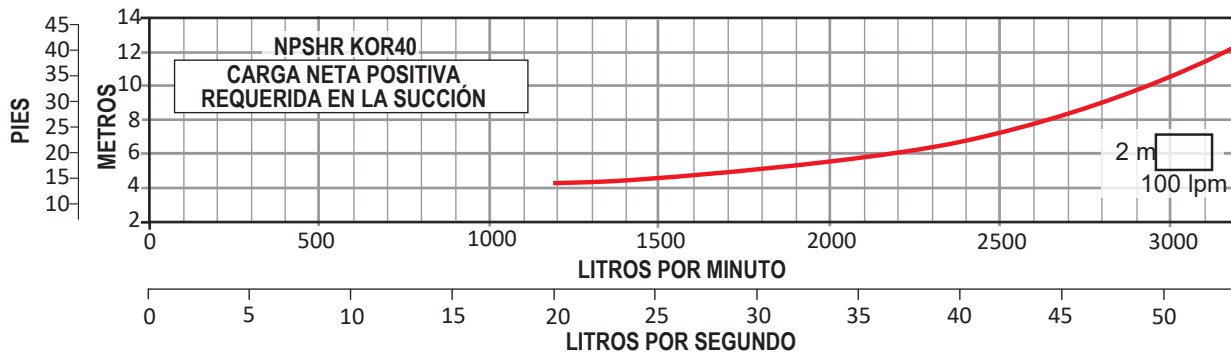
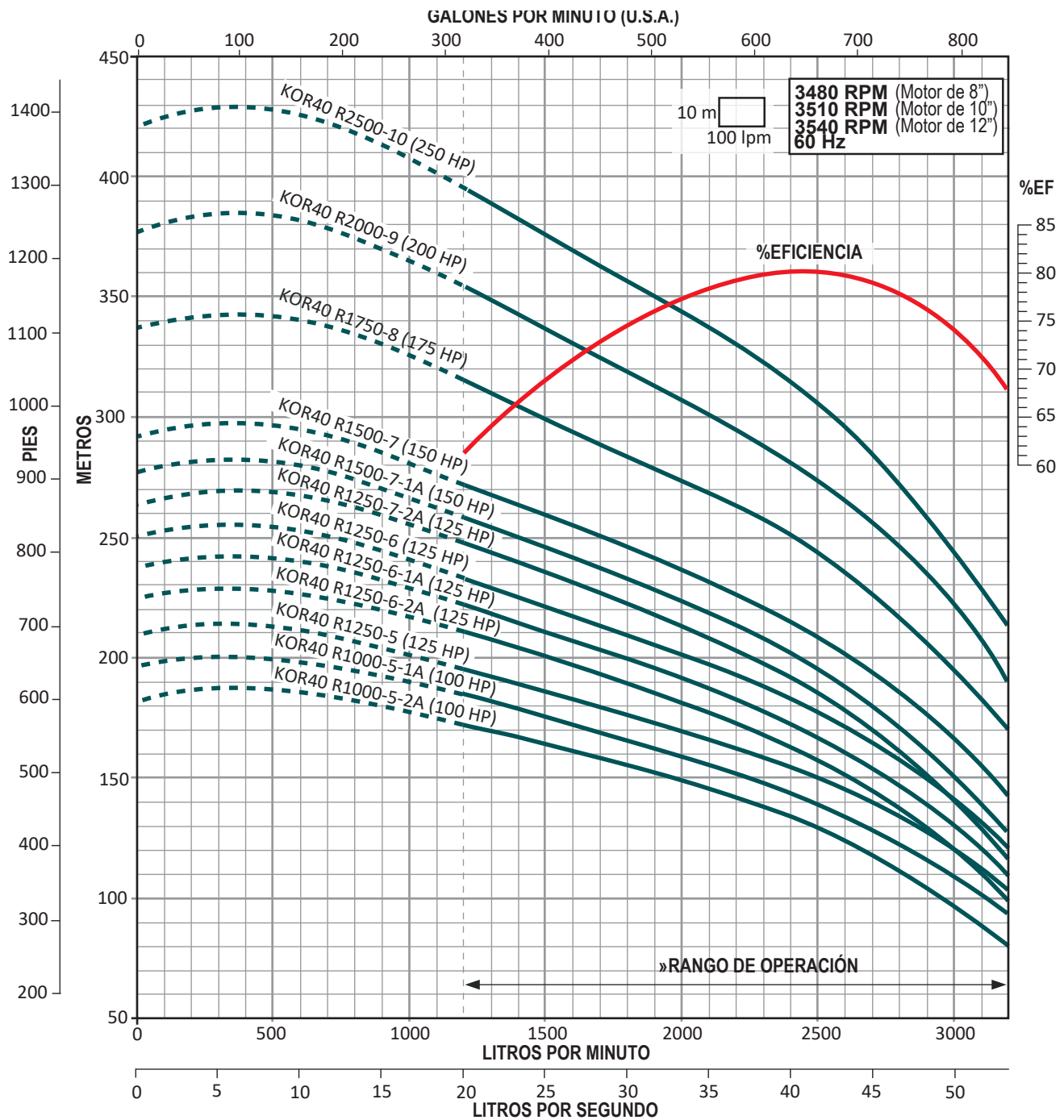

» Trabajar fuera del rango de operación ocasiona alto consumo de energía y daño mecánico en la motobomba.

KOR40

SERIE KOR 53

Gasto nominal: 53 lps / 3,180 lpm / 840 gpm

Rango de flujo: 26.6 a 66.6 lps / 1,600 a 4,000 lpm / 421.6 a 1,055.6 gpm

CÓDIGO	BHP MÁXIMO	HP NOMINAL	ADEME MÍNIMO RECOMENDADO (pulgadas)	RANGO DE CARGA (m) (mín.- máx.)	MÁXIMA EFICIENCIA	
					CARGA (m)	GASTO (lps/ gpm)
KOR53 R200-1A	21.85	20	10"	8 - 26	18	53.33 / 845
KOR53 R250-1	27.24	25		19 - 39	28	
KOR53 R400-2-2A	33.65	40		17 - 55	38	
KOR53 R500-2-1A	47.37	50		30 - 68	48	
KOR53 R500-2	52.43			40 - 78	57	
KOR53 R600-3-2A	59.91	60		40 - 97	69	
KOR53 R750-3-1A	69.47	75		53 - 108	79	
KOR53 R1000-3	83.31	100		64 - 120	89	
KOR53 R1000-4-2A	86.66			62 - 137	98	

* Este modelo de bomba se puede ensamblar con acoplamiento NEMA de 8", solicite cotización de bomba y motor con dicho acoplamiento.

Notas:

- Las bombas de la serie KOR53 están disponibles en acero inoxidable 316 para aplicaciones en agua corrosiva. El precio de estas bombas en acero inoxidable 316 se calcula multiplicando el precio de lista de la bomba en acero inoxidable 304 por 1.7
- Los motores ALTAMIRA de 125 HP a 200 HP, tienen un diámetro nominal de 10" y un acoplamiento NEMA de 8" y los de 250 HP a 400 HP tienen un diámetro nominal de 12" y un acoplamiento NEMA 10", favor de considerarlo al seleccionar la bomba y en su instalación.
- Los BHP máximos están calculados de acuerdo a las siguientes RPM nominales de los motores estándar:
3480 RPM para bombas acopladas a motores de 60 a 100 HP en 8".
3510 RPM para bombas acopladas a motores de 125 a 200 HP en 10".
3540 RPM para bombas acopladas a motores de 250 HP en 12".

DIMENSIONES Y PESOS

Fig.	CÓDIGO	A	B	C	PESO (kg)
		pulgadas		mm	
1	KOR53 R200-1A	7.91"	7.36"	652	30.4
	KOR53 R250-1			652	30.4
	KOR53 R400-2-2A			807	36.9
	KOR53 R500-2-1A			807	36.9
	KOR53 R500-2			807	36.9
	KOR53 R600-3-2A			963	44.6
2	KOR53 R750-3-1A	7.91"	7.36"	963	44.6
	KOR53 R1000-3			963	44.6
	KOR53 R1000-4-2A			1118	51.1

A = diámetro de la bomba + guardacable.

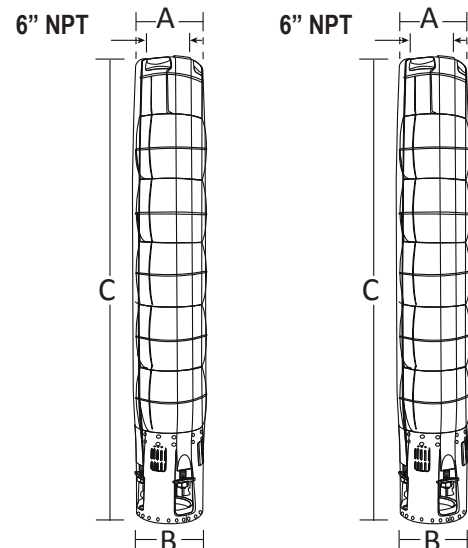

Acoplamiento NEMA 6"
Fig. 1

Acoplamiento NEMA 8"
Fig. 2

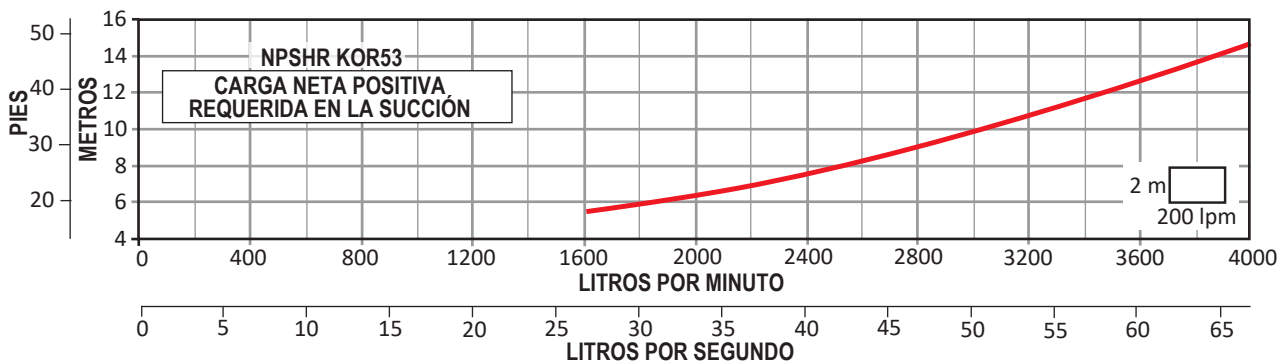
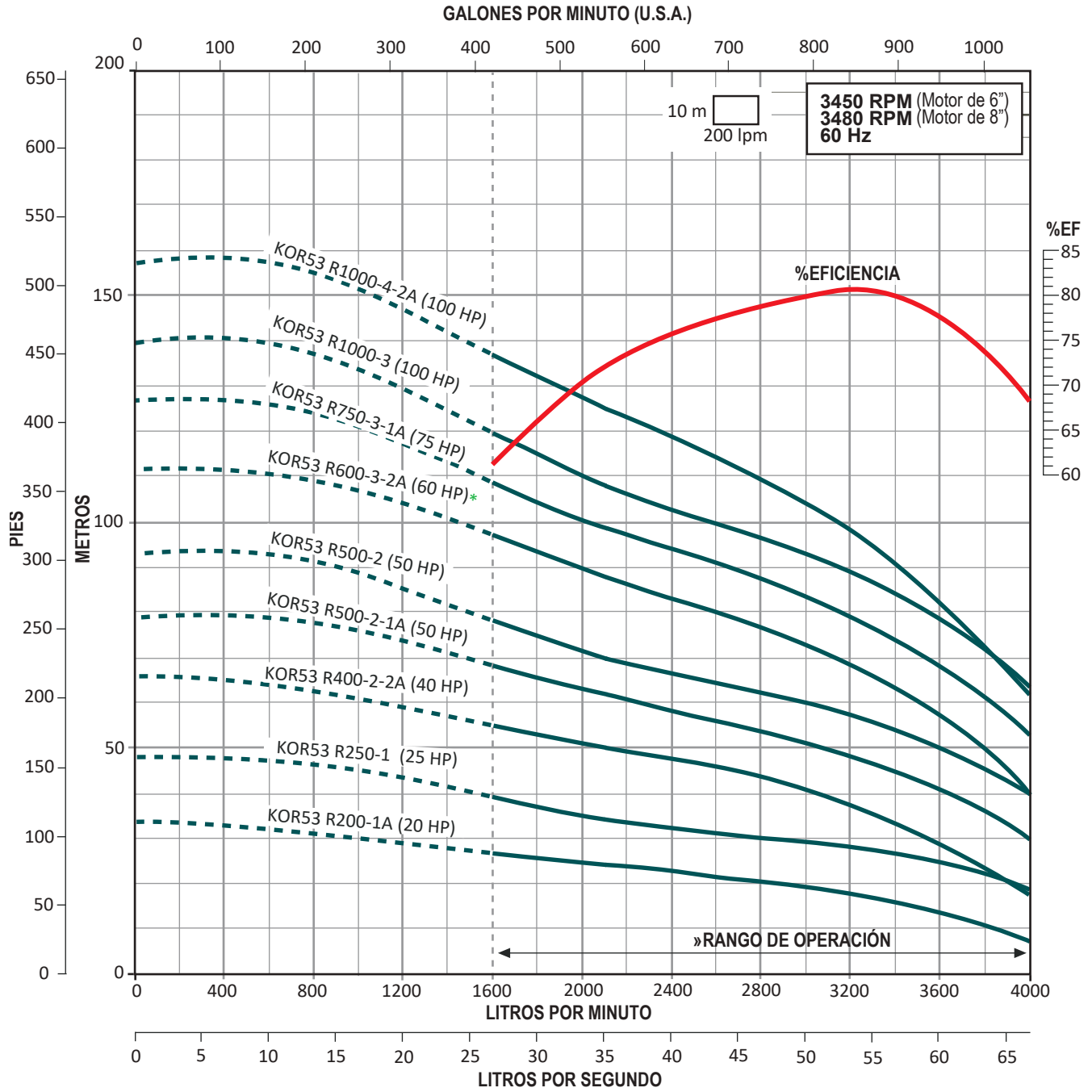

» Trabajar fuera del rango de operación ocasiona alto consumo de energía y daño mecánico en la motobomba.

SERIE KOR 53

Gasto nominal: 53 lps / 3,180 lpm / 840 gpm

Rango de flujo: 26.6 a 66.6 lps / 1,600 a 4,000 lpm / 421.6 a 1,055.6 gpm

CÓDIGO	BHP MÁXIMO	HP NOMINAL	ADEME MÍNIMO RECOMENDADO (pulgadas)	RANGO DE CARGA (m) (mín.- máx.)	MÁXIMA EFICIENCIA	
					CARGA (m)	GASTO (lps/gpm)
KOR53 R1000-4-1A	97.54	100	10"	74 - 148	109	53.33 / 845
KOR53 R1000-4	106.62			85 - 159	119	
KOR53 R1250-5-2A	110.79	125	10" / 12"	83 - 177	129	53.33 / 845
KOR53 R1250-5-1A	121.93			94 - 187	138	
KOR53 R1500-5	136.40	150		104 - 197	147	
KOR53 R1750-6	173.48	175		124 - 236	177	
KOR53 R2000-7	199.04	200		150 - 279	210	
KOR53 R2500-8	220.02	250		12" / 14"	175 - 320	

* Este modelo de bomba se puede ensamblar con acoplamiento NEMA de 8", solicite cotización de bomba y motor con dicho acoplamiento.

Notas:

- Las bombas de la serie KOR53 están disponibles en acero inoxidable 316 para aplicaciones en agua corrosiva. El precio de estas bombas en acero inoxidable 316 se calcula multiplicando el precio de lista de la bomba en acero inoxidable 304 por 1.7
- Los motores ALTAMIRA de 125 HP a 200 HP, tienen un diámetro nominal de 10" y un acoplamiento NEMA de 8" y los de 250 HP a 400 HP tienen un diámetro nominal de 12" y un acoplamiento NEMA 10", favor de considerarlo al seleccionar la bomba y en su instalación.
- Los BHP máximos están calculados de acuerdo a las siguientes RPM nominales de los motores estándar:
3480 RPM para bombas acopladas a motores de 60 a 100 HP en 8".
3510 RPM para bombas acopladas a motores de 125 a 200 HP en 10".
3540 RPM para bombas acopladas a motores de 250 HP en 12".

DIMENSIONES Y PESOS

Fig.	CÓDIGO	A	B	C	kg
		pulgadas		mm	
1	KOR53 R1000-4-1A	7.91"	7.36"	1118	51.1
	KOR53 R1000-4			1118	51.1
	KOR53 R1250-5-2A			1274	57.5
	KOR53 R1250-5-1A			1274	57.5
	KOR53 R1500-5			1274	57.5
	KOR53 R1750-6			1429	63.8
	KOR53 R2000-7			1715	83.4
2	KOR53 R2500-8		9.05"	1870	89.8

A = diámetro de la bomba + guardacable.

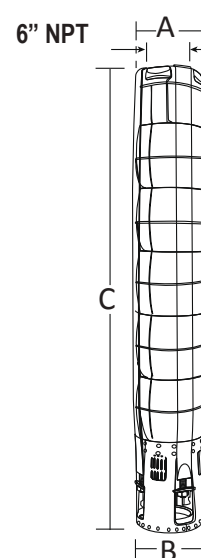

Acoplamiento NEMA 8"
Fig. 1

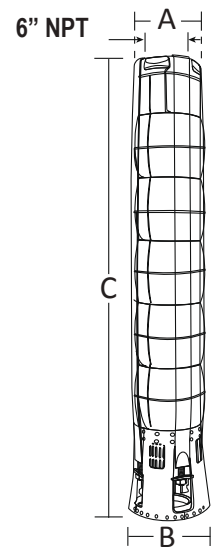

Acoplamiento NEMA 10"
Fig. 2

SERIE KOR53

Descarga: 6" NPT

53 Ips

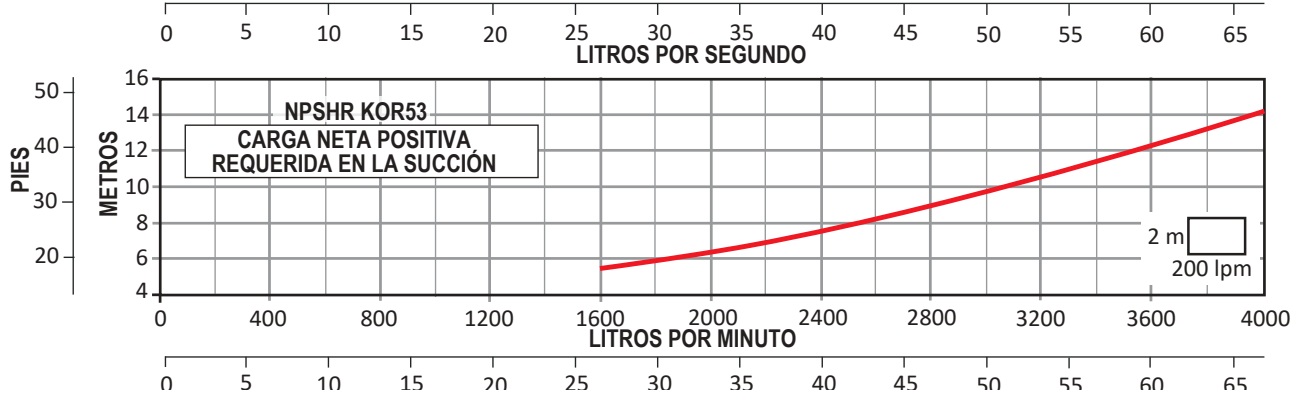
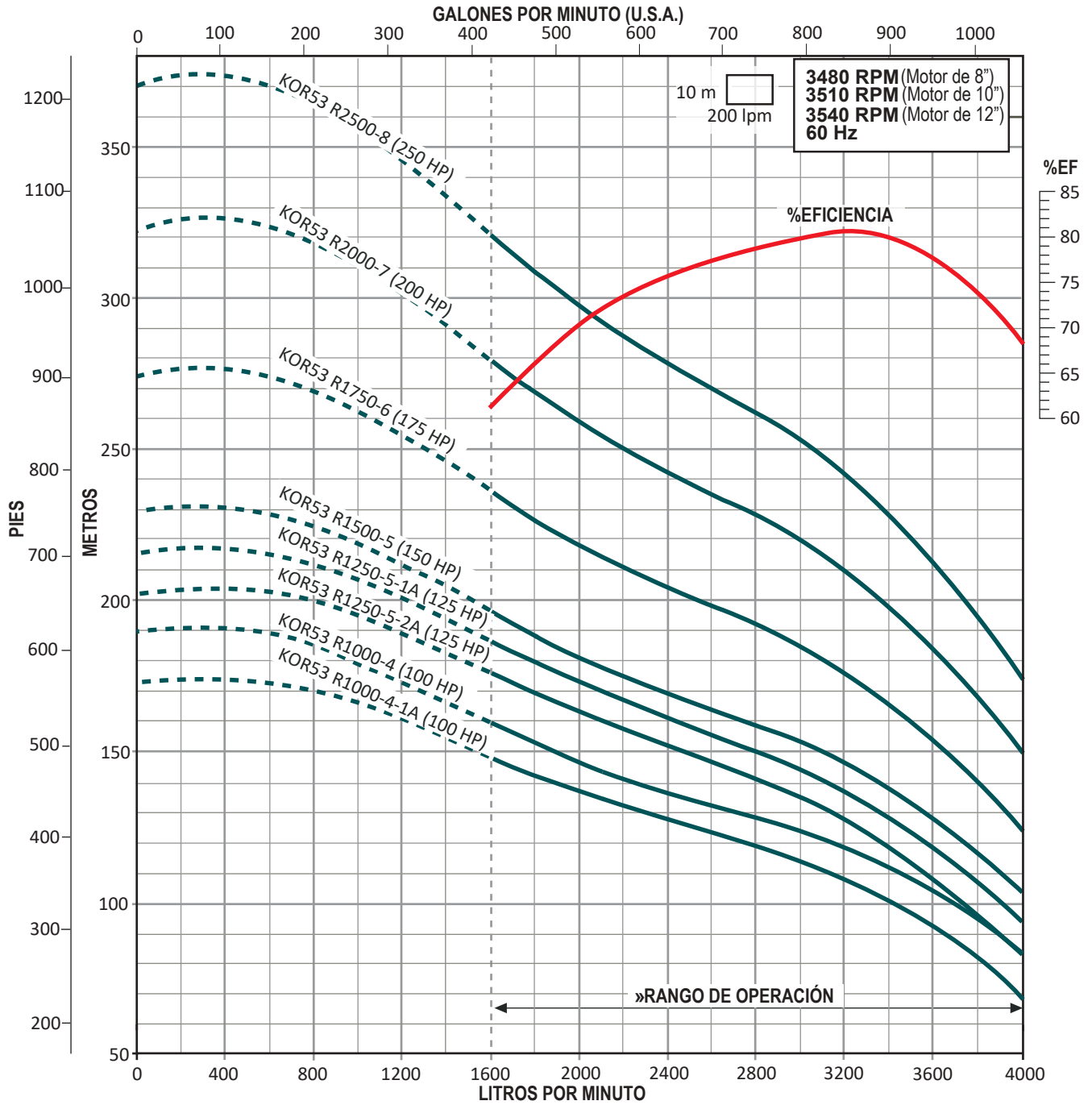

» Trabajar fuera del rango de operación ocasiona alto consumo de energía y daño mecánico en la motobomba.

SERIE KOR 70

Gasto nominal: 70 lps / 4,200 lpm / 1,109 gpm

Rango de flujo: 33.3 a 91.6 lps / 2,000 a 5,500 lpm / 527.8 a 1,451.8 gpm

CÓDIGO	BHP MÁXIMO	HP NOMINAL	ADEME MÍNIMO RECOMENDADO (pulgadas)	RANGO DE CARGA (m) (mín.- máx.)	MÁXIMA EFICIENCIA	
					CARGA (m)	GASTO (lps/gpm)
KOR70 R300-1-1	27.37	30	10"	4 - 33	17	75 / 1,188
KOR70 R400-1	35.31	40		17 - 46	31	
KOR70 R600-2-2/6"	54.28	60		19 - 71	43	
KOR70 R750-2-1	68.09	75		32 - 84	58	
KOR70 R1000-2	90.79	100		44 - 97	68	
KOR70 R1000-3-2	101.06			47 - 122	83	
KOR70 R1250-3-1	111.21	125	10" / 12"	58 - 134	92	
KOR70 R1250-3	133			68 - 146	101	
KOR70 R1500-4-2	141.85		150	69 - 170	118	
KOR70 R1500-4-1	153.20	150	80 - 183	126		

* Este modelo de bomba se puede ensamblar con acoplamiento NEMA de 8", solicite cotización de bomba y motor con dicho acoplamiento.

Notas:

- Las bombas de las series KOR70 están disponibles en acero inoxidable 316 para aplicaciones en agua corrosiva. El precio de estas bombas en acero inoxidable 316 se calcula multiplicando el precio de lista de la bomba en acero inoxidable 304 por 1.7
- Los motores ALTAMIRA de 125 HP a 200 HP, tienen un diámetro nominal de 10" y un acoplamiento NEMA de 8" y los de 250 HP a 400 HP tienen un diámetro nominal de 12" y un acoplamiento NEMA 10", favor de considerarlo al seleccionar la bomba y en su instalación.
- Los BHP máximos están calculados de acuerdo a las siguientes RPM nominales de los motores estándar:
3510 RPM para bombas acopladas a motores de 125 a 200 HP en 10".
3540 RPM para bombas acopladas a motores de 250 HP en 12".

DIMENSIONES

Fig.	CÓDIGO	A	B	C	kg
		pulgadas		mm	
1	KOR70 R300-1-1	8.90"	8.78"	772	46.1
	KOR70 R400-1			772	46.1
	KOR70 R600-2-2/6"			948	55.8
2	KOR70 R750-2-1			948	55.8
	KOR70 R1000-2			948	55.8
	KOR70 R1000-3-2			1124	65.6
	KOR70 R1250-3-1			1124	65.6
	KOR70 R1250-3			1124	65.6
	KOR70 R1500-4-2			1300	75.4
KOR70 R1500-4-1	1300	75.4			

A = diámetro de la bomba + guardacable.

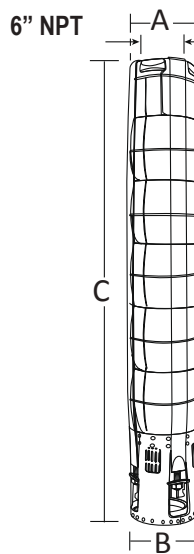

Acoplamiento NEMA 6" Fig. 1

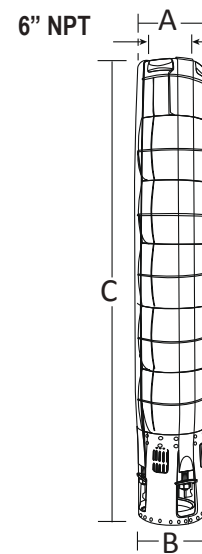

Acoplamiento NEMA 8" Fig. 2

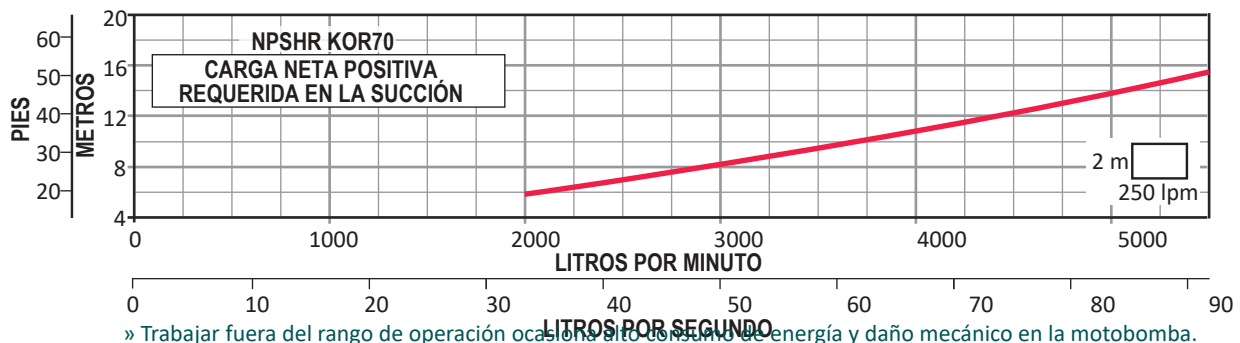
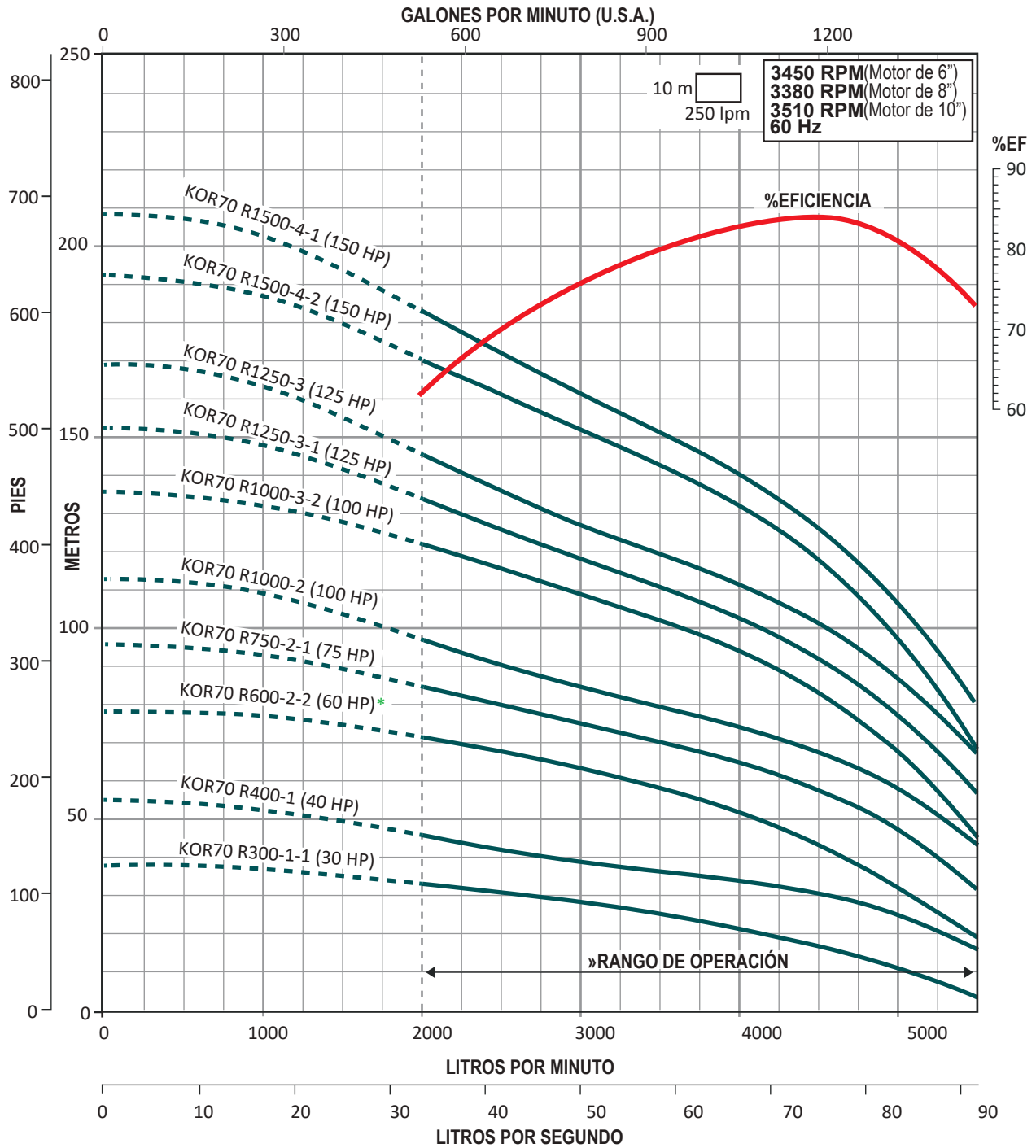

» Trabajar fuera del rango de operación ocasiona alto consumo de energía y daño mecánico en la motobomba.

SERIE KOR 70

Gasto nominal: 70 lps / 4,200 lpm / 1,109 gpm

Rango de flujo: 33.3 a 91.6 lps / 2,000 a 5,500 lpm / 527.8 a 1,451.8 gpm

CÓDIGO	BHP MÁXIMO	HP NOMINAL	ADEME MÍNIMO RECOMENDADO (pulgadas)	RANGO DE CARGA (m) (mín.- máx.)	MÁXIMA EFICIENCIA	
					CARGA (m)	GASTO (lps/gpm)
KOR70 R1750-4	173.59	175	10" / 12"	92 - 194	135	75 / 1,188
KOR70 R200-5-2	199	200		97 - 223	154	
KOR70 R2000-5-1	203.51			108 - 235	163	
KOR70 R2500-5	222.95	250	12" / 14"	121 - 250	178	
KOR70 R2500-6-2	236.15			122 - 275	193	
KOR70 R2500-6-1	246.38			138 - 287	202	
KOR70 R2500-6	260.64			150 - 300	212	

* Este modelo de bomba se puede ensamblar con acoplamiento NEMA de 8", solicite cotización de bomba y motor con dicho acoplamiento.

Notas:

- Las bombas de las series KOR70 están disponibles en acero inoxidable 316 para aplicaciones en agua corrosiva. El precio de estas bombas en acero inoxidable 316 se calcula multiplicando el precio de lista de la bomba en acero inoxidable 304 por 1.7
- Los motores ALTAMIRA de 125 HP a 200 HP, tienen un diámetro nominal de 10" y un acoplamiento NEMA de 8" y los de 250 HP a 400 HP tienen un diámetro nominal de 12" y un acoplamiento NEMA 10", favor de considerarlo al seleccionar la bomba y en su instalación.
- Los BHP máximos están calculados de acuerdo a las siguientes RPM nominales de los motores estándar:
3510 RPM para bombas acopladas a motores de 125 a 200 HP en 10".
3540 RPM para bombas acopladas a motores de 250 HP en 12".

DIMENSIONES

Fig.	CÓDIGO	A	B	C	kg
		pulgadas		mm	
1	KOR70 R1750-4	8.90"	8.78"	1300	75.4
	KOR70 R2000-5-2			1476	90.8
	KOR70 R2000-5-1			1476	90.8
2	KOR70 R2500-5	9.33"	9.65"	1476	90.8
	KOR70 R2500-6-2			1652	101
	KOR70 R2500-6-1			1652	101
	KOR70 R2500-6			1652	101

A = diámetro de la bomba + guardacable.

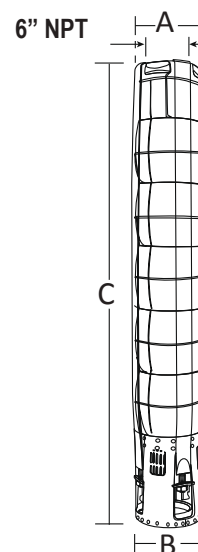

Acoplamiento NEMA 8"
Fig. 1

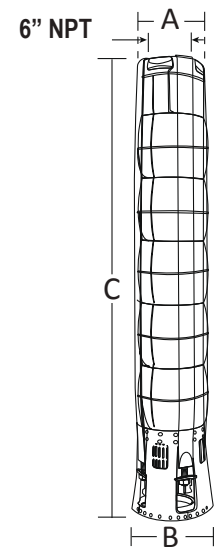

Acoplamiento NEMA 10"
Fig. 2

SERIE KOR70

Descarga: 6" NPT

70 Ips

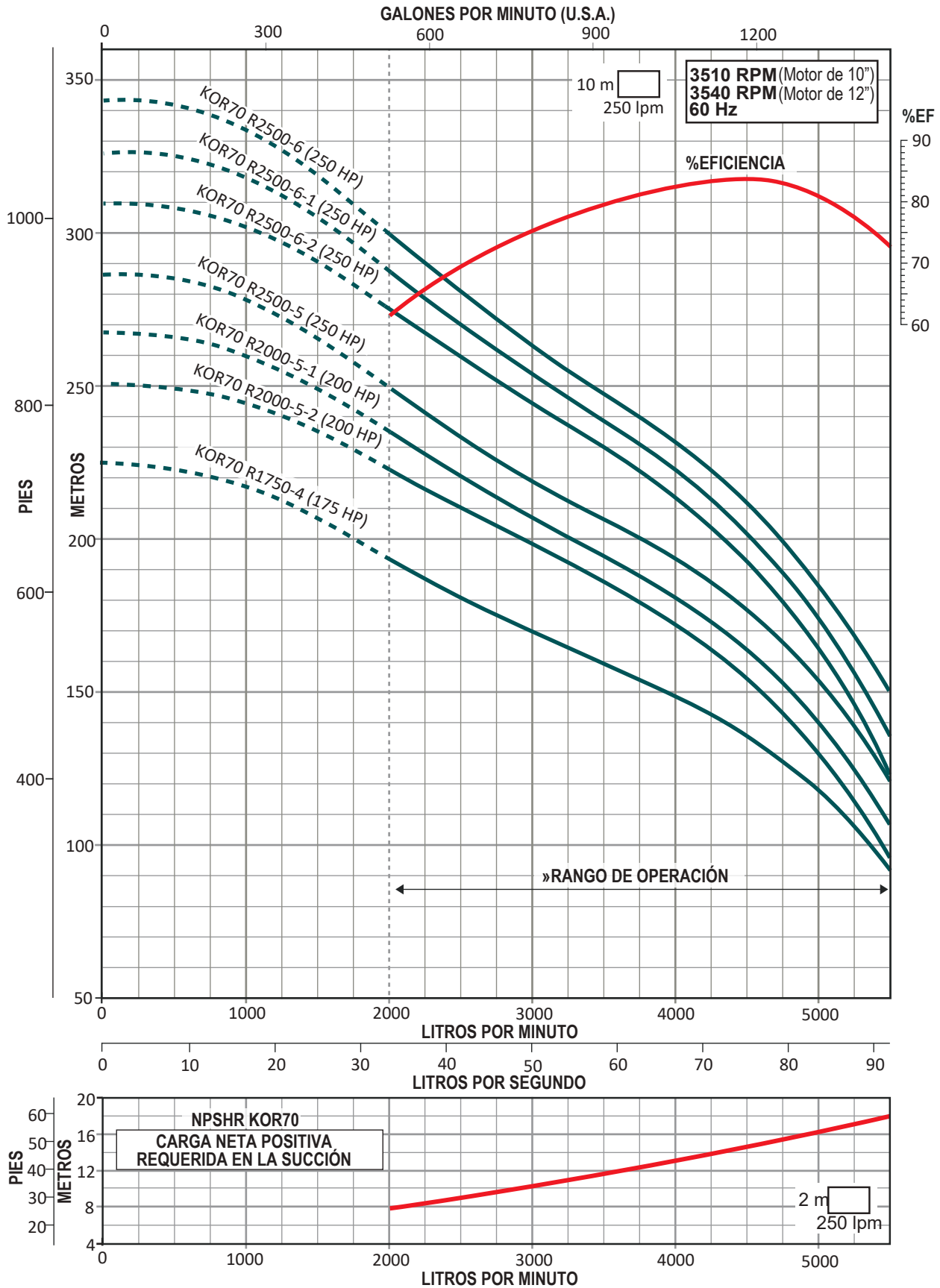

» Trabajar fuera del rango de operación ocasiona alto consumo de energía y daño mecánico en la motobomba.

